



HERRAMIENTAS ELÉCTRICAS

- p. 515  Herramientas sin cable
- p. 523  Herramientas con cable





NEUMÁTICA

- p. 528  Grapadora clavadoras
- p. 530  Atornilladores por aire
- p. 533  Amoladora neumatica
- p. 535  Lijadora de banda neumática
- p. 536  Pistola de aire
- p. 538  Aerógrafos
- p. 541  Enrollador









SOLDADORES, DECAPANTES Y PISTOLAS DE PEGAMENTO TÉRMICO

- p. 542  Soldadores
- p. 543  Lavados
- p. 544  Pistola termoselladora



EQUIPOS PARA LÍQUIDOS Y FLUIDOS

- p. 545  Aceitera
- p. 546  Engrasador
- p. 547  Spray
- p. 550  Bidon
- p. 550  Nebulizadores
- p. 551  Bombas



CALENTADORES, ILUMINACIÓN Y LUPAS

- p. 553  Calentadores
- p. 554  Lámparas LED
- p. 555  Lámparas
- p. 556  Lupa
- p. 556  Antorchas y lámparas a pilas
- p. 559  Bases de enchufes múltiples



HERRAMIENTAS ELÉCTRICAS FERVI

FERVI presenta la nueva gama de herramientas portátiles diseñadas para llevar tu experiencia de trabajo a un nivel superior con el objetivo de hacer tu trabajo más fácil, rápido y preciso. Gracias a su tecnología de última generación y a los materiales de alta calidad, están diseñadas para durar y ofrecer un rendimiento excepcional. Por eso debes elegir las nuevas herramientas portátiles eléctricas FERVI:

POWER

Nuestras herramientas eléctricas están equipadas con potentes motores que te permitirán afrontar los desafíos más difíciles con facilidad



MORE POWER

Hemos diseñado una amplia gama de útiles para adaptarse a tus exigencias específicas, ya sea de trabajos profesionales como de bricolaje o mantenimiento doméstico. Nuestra tecnología avanzada garantiza una mayor eficiencia energética, contribuyendo así a reducir el consumo de energía.



EXTRAPOWER

Diseñadas pensando en la comodidad, con empuñadura ergonómica y un uso intuitivo para reducir la fatiga durante su uso. Gama diseñada para resistir el desgaste y garantizar una larga vida útil, por lo que puede contar con ellas durante muchos años.



Elige entre la gama sin cable de 20 V alimentada por batería (F20VRange) y la gama con cable para satisfacer las necesidades de tu aplicación.

FB36CS3AS-15M

NEW € 54,99

ATORNILLADOR CON PUNTAS

Se suministra en una caja metálica, con 30 brocas en un maletín. Cargador de batería USB-C.



| | |
|-------------------------------|-----------|
| Voltaje | 3,6V |
| Velocidad de giro en vacío | 200 min-1 |
| Batería | 1,5 Ah |
| Par máx. | 3 Nm |
| Conexión | 1/4" |
| Rendimiento de taladro acero | 3 mm |
| Rendimiento de taladro madera | 5 mm |
| Diámetro máximo del tornillo | 4 mm |

FB12CD3AS-22B

€ 167,00

TALADRO ATORNILLADOR 12V

Bloqueo automático del husillo, Portabrocas autoajustable sin llave, 21 configuraciones de embrague, Selección de velocidad, Ajuste electrónico de velocidad, Par variable, 2 modos: atornillar y taladrar, Inversión de rotación, Carga rápida, Gancho para cinturón, Puntatore LED

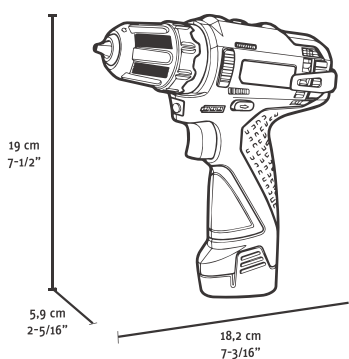

| | | | |
|------------------------------|----------------------------|-------------------------------|----------------|
| Velocidad de giro en vacío | 0-380 min-1 / 0-1250 min-1 | Rendimiento de taladro madera | Max 28 mm |
| Rango de apriete del mandril | 0,8 - 10 mm | Diámetro máximo del tornillo | 6 mm |
| Par máx. | 19 / 30 Nm | Baterías | 2 x 2 Ah, 12 V |
| Rendimiento de taladro acero | Max 10 mm | Cargador de batería | 2 A, 12 V |

Plataforma

F20VRANGE



Motor sin escobillas de alto rendimiento

La gama adecuada en el lugar adecuado

Células de batería optimizadas

FB20CD3AB-

TALADRO ATORNILLADOR 20V

Motor brushless, Bloqueo automático del husillo, Portabrocas autoajustable sin llave, 21 configuraciones de embrague, Selección de velocidad, Ajuste electrónico de velocidad, Par variable, 2 modos: atornillar y taladrar, Inversión de rotación, Gancho para cinturón, Puntatore LED, Sistema de refrigeración del motor eficaz

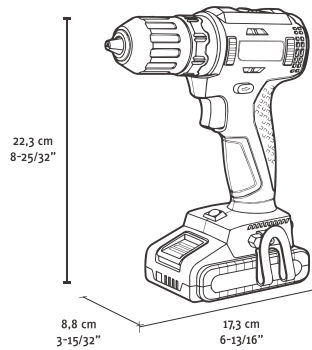

Configuración FB20CD3AB-24B



| | |
|-------------------------------|----------------------------|
| Velocidad de giro en vacío | 0-420 min-1 / 0-1400 min-1 |
| Rango de apriete del mandril | 2-13mm |
| Par máx. | 35/55Nm |
| Rendimiento de taladro acero | Max 13 mm |
| Rendimiento de taladro madera | Max 40 mm |
| Diámetro máximo del tornillo | 8mm |

| Art. | € | Baterías | Cargador de batería |
|---------------|----------|----------------|---------------------|
| FB20CD3AB-12B | € 213,00 | 1 x 2 Ah, 20 V | 2 A, 20 V |
| FB20CD3AB-14B | € 274,00 | 1 x 4 Ah, 20 V | 4 A, 20 V |
| FB20CD3AB-22B | € 251,00 | 2 x 2 Ah, 20 V | 2 A, 20 V |
| FB20CD3AB-24B | € 366,00 | 2 x 4 Ah, 20 V | 4 A, 20 V |
| FB20CD3AB-B | € 121,00 | No incluido | No incluido |

FB20ID3AB-

TALADRO DE PERCUSIÓN 20 V

Motor brushless, Bloqueo automático del husillo, Portabrocas autoapriete de metal sin llave, 21 configuraciones de embrague, Selección de velocidad, Ajuste electrónico de velocidad, Par variable, 3 modos: atornillado/taladrado/rotopercusión, Inversión de rotación, Gancho para cinturón, Puntatore LED, Grandes salidas de aire.

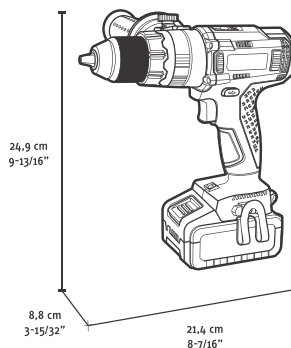

Configuración FB20ID3AB-24B



| | |
|---------------------------------|------------------------------|
| Velocidad de giro en vacío | 0-550 min-1 / 0-2000 min-1 |
| Número de impactos | 0-7500 min-1 / 0-30000 min-1 |
| Rango de apriete del mandril | 1,5-13mm |
| Par máx. | 70/75Nm |
| Rendimiento de taladro concreto | Max 16 mm |
| Rendimiento de taladro acero | Max 13 mm |
| Rendimiento de taladro madera | Max 40 mm |
| Diámetro máximo del tornillo | 10 mm |

| Art. | € | Baterías | Cargador de batería |
|---------------|----------|----------------|---------------------|
| FB20ID3AB-12B | € 259,00 | 1 x 2 Ah, 20 V | 2 A, 20 V |
| FB20ID3AB-14B | € 320,00 | 1 x 4 Ah, 20 V | 4 A, 20 V |
| FB20ID3AB-22B | € 335,00 | 2 x 2 Ah, 20 V | 2 A, 20 V |
| FB20ID3AB-24B | € 396,00 | 2 x 4 Ah, 20 V | 4 A, 20 V |
| FB20ID3AB-B | € 167,00 | No incluido | No incluido |

FB20RH3AB-

ROTOMARTILLO PESADO 20 V

Motor brushless, Husillo SDS-Plus, Sistema de estabilización de velocidad de rotación sin carga y con carga, 3 modos: perforación/martilleo rotativo/demolición, Modo Vario-lock, Sistema antivibración, Embrague de seguridad para evitar daños en el motor y sobrecargas, Puntatore LED, Limitador de profundidad incluido

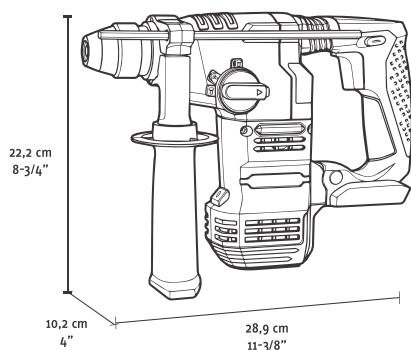

Configuración
FB20RH3AB-24B

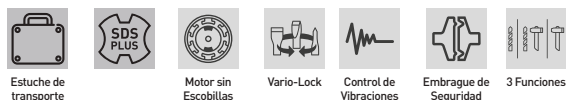

| | | | | | |
|---------------------------------|----------------------|------------|------------------------|-----------------------|-------------|
| Estuche de transporte | Motor sin Escobillas | Vario-Lock | Control de Vibraciones | Embrague de Seguridad | 3 Funciones |
| Velocidad de giro en vacío | 0-1400 min-1 | | | | |
| Número de impactos | 0-4500 min-1 | | | | |
| Energía de percusión | 2,3 J | | | | |
| Portabrocas | SDS-Plus | | | | |
| Rendimiento de taladro concreto | Max 18 mm | | | | |
| Rendimiento de taladro acero | Max 13 mm | | | | |
| Rendimiento de taladro madera | Max 20 mm | | | | |

| Art. | € | Baterías | Cargador de batería |
|---------------|----------|----------------|---------------------|
| FB20RH3AB-24B | € 565,00 | 2 x 4 Ah, 20 V | 4 A, 20 V |
| FB20RH3AB-B | € 305,00 | No incluido | No incluido |

FB20AG3AB-

AMOLADORA ANGULAR INALÁMBRICA 125MM 20V

Motor brushless, Arranque suave para mayor seguridad de uso, Protección de reinicio, Interruptor de encendido/apagado de dos posiciones con sistema de bloqueo, Embrague de seguridad para evitar daños en el motor y sobrecargas, Sistema de protección de ajuste rápido mediante botón, Agarre de goma suave, Filtro de polvo metálico en la entrada de aire, Cuerpo de máquina de tamaño pequeño, Agarre antivibración de goma suave y gruesa. Grandes salidas de aire

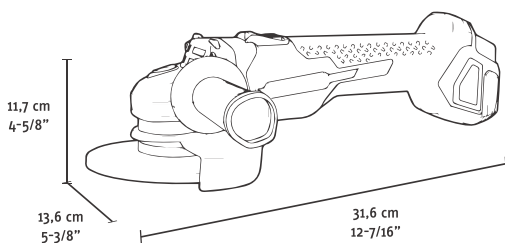

Configuración
FB20D3AB-24B



| | |
|--------------------------------------|------------|
| Velocidad | 8000 min-1 |
| Conexión | M14 |
| Max Ø de disco de corte | 125 mm |
| Max Ø de disco abrasivo | 125 mm |
| Max Ø de la placa de lijado de goma | 125 mm |
| Max Ø de cepillo de alambre circular | 75 mm |
| Max Ø de copa cepillo de alambre | 75 mm |

| Art. | € | Baterías | Cargador de batería |
|---------------|----------|----------------|---------------------|
| FB20AG3AB-12B | € 351,00 | 1 x 2 Ah, 20 V | 2 A, 20 V |
| FB20AG3AB-14B | € 381,00 | 1 x 4 Ah, 20 V | 4 A, 20 V |
| FB20AG3AB-22B | € 396,00 | 2 x 2 Ah, 20 V | 2 A, 20 V |
| FB20AG3AB-24B | € 473,00 | 2 x 4 Ah, 20 V | 4 A, 20 V |
| FB20AG3AB-B | € 213,00 | No incluido | No incluido |

FB20IS3AB-K

€ 152,00

DESTORNILLADOR DE IMPACTO 20V

Motor brushless, Portaherramientas hexagonal 1/4", Ajuste electrónico de velocidad, Selección de velocidad, Inversión de rotación, Luz LED incorporada (4 luces), Gancho para cinturón, Par variable: 35 Nm / 130 Nm / 200 Nm / 260 Nm, Gancho antivibración adicional para batería 4 Ah, Cabezal de magnesio para una mejor disipación del calor, Sistema de ventilación eficiente para la refrigeración del motor.



| | |
|----------------------------------|-------------------------|
| Velocidad de giro en vacío | 0-2100 min-1 |
| Número de impactos | 0-3200 min-1 |
| Par máx. | 35 / 130 / 200 / 260 Nm |
| Soporte de herramientas | 1/4" hexágono |
| Min - max Ø de tornillo / tuerca | M12 - M22 |
| Baterías | No incluido |
| Cargador de batería | No incluido |



FB20IW3AB-K

€ 167,00

LLAVE DE IMPACTO 20V

Motor brushless, Portaherramientas cuadrado de 1/2", Ajuste electrónico de velocidad, Selección de velocidad, Inversión de rotación, Luz LED incorporada (4 luces), Gancho para cinturón, Par variable: 35 Nm / 130 Nm / 200 Nm / 300 Nm, Gancho antivibración adicional para batería 4Ah, Cabezal de magnesio para una mejor disipación del calor, Sistema de ventilación eficiente para la refrigeración del motor.



| | |
|----------------------------------|-------------------------|
| Velocidad de giro en vacío | 0-2100 min-1 |
| Número de impactos | 0-3200 min-1 |
| Par máx. | 35 / 130 / 200 / 300 Nm |
| Soporte de herramientas | 1/2" cuadrado |
| Min - max Ø de tornillo / tuerca | M12 - M22 |
| Baterías | No incluido |
| Cargador de batería | No incluido |



FB20IW6AB-K

NEW € 197,00

LLAVE DE IMPACTO 20V

Motor brushless, Portaherramientas cuadrado de 1/2", Ajuste electrónico de velocidad, Selección de velocidad, Inversión de rotación, Luz LED incorporada (4 luces), Gancho para cinturón, Par variable: 300 Nm / 400 Nm / 500 Nm / 550 Nm, Gancho antivibración adicional para batería 4Ah, Cabezal de magnesio para una mejor disipación del calor, Sistema de ventilación eficiente para la refrigeración del motor.



| | |
|----------------------------------|--------------------------|
| Velocidad de giro en vacío | 0-2700 min-1 |
| Número de impactos | 0-3500 min-1 |
| Par máx. | 300 - 400 - 500 - 550 Nm |
| Soporte de herramientas | 1/2" cuadrado |
| Min - max Ø de tornillo / tuerca | M14 - M28 |
| Baterías | No incluido |
| Cargador de batería | No incluido |



FB20GS3AB-K
NEW € 99,00
SIERRA RECÍPROCA 20V

Velocidad electrónica, empuñadura en D suave, mango giratorio.

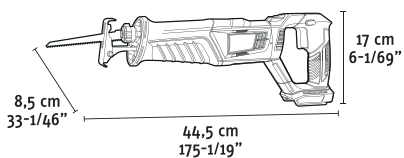

| | |
|--------------------------------|--------------------------|
| Velocidad de giro en vacío | 0-2800 min ⁻¹ |
| Longitud de la hoja | 26 mm |
| Profundidad de corte en madera | 115 mm |
| Profundidad de corte en acero | 5/60 mm (Perfilado/tubo) |
| Baterías | No incluido |
| Cargador de batería | No incluido |

FB20AM3AB-K
NEW € 92,00
SOPLADOR-ASPIRADOR

Aspirador-soplador, Velocidad variable, 2 funciones (aspiración-soplado), Bloqueo, Empuñadura suave, Bolsa de aspiración incluida.

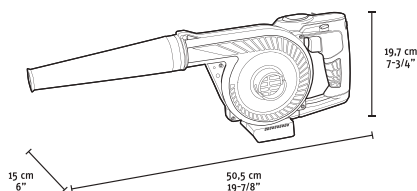

| | |
|----------------------------|---------------------------|
| Velocidad de giro en vacío | 0-18000 min ⁻¹ |
| Flujo de aire | 2,56 m ³ /min |
| Velocidad de aire | 63,5 m/s |
| Baterías | No incluido |
| Cargador de batería | No incluido |

FB20LL3AX-K
€ 45,80
LUZ 20V

Cabeza giratoria de 270°, Agarre de goma suave, Gancho para cinturón, Haz de luz de 250 lm.



| | |
|---------------------|-----------------------------|
| Potencia LED | 3 W |
| Flujo luminoso | 250 lm |
| Autonomía | ~12 h (2 Ah) / ~24 h (4 Ah) |
| Baterías | No incluido |
| Cargador de batería | No incluido |

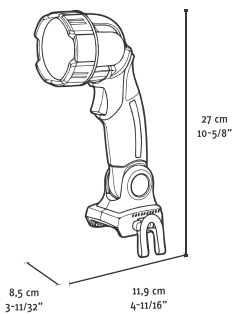

FB20BC3A2-K € 68,70

CARGADOR 2A 20V

Compatible con las baterías Fervi FB20LB3A2 y FB20LB3A4.



Caja

| | |
|---------------------|--|
| Potencia | 55 W |
| Tensión de salida | 20 V |
| Corriente de salida | 2 A |
| Tiempo de recarga | 60 min. (FB20LB3A2) / 120 min. (FB20LB3A4) |

FB20BC3A4-K € 91,70

CARGADOR 4A 20V

Compatible con las baterías Fervi FB20LB3A2 y FB20LB3A4.
Recarga rápida con sistema de ventilación.



Caja

| | |
|---------------------|---|
| Potencia | 100 W |
| Tensión de salida | 18 - 20 V Max. |
| Corriente de salida | 4 A |
| Tiempo de recarga | 35 min. (FB20LB3A2) / 60 min. (FB20LB3A4) |

FB20LB3A2-E € 79,40

BATERIA 2AH 20V

Compatible con todos los artículos de la línea Fervi F20VRange.
Compatible con cargadores Fervi FB20BC3A2 y FB20BC3A4.



Blister

| | |
|-------------------|--|
| Tipo de batería | Li-Ion |
| Voltaje | 20 V |
| Capacidad | 2 Ah |
| Tiempo de recarga | 60 min. (FB20BC3A2) / 35 min (FB20BC3A4) |

FB20LB3A4-E € 110,00

BATERIA 4AH 20V

Compatible con todos los artículos de la línea Fervi F20VRange.
Compatible con cargadores Fervi FB20BC3A2 y FB20BC3A4.



Blister

| | |
|-------------------|---|
| Tipo de batería | Li-Ion |
| Voltaje | 20 V |
| Capacidad | 4 Ah |
| Tiempo de recarga | 120 min. (FB20BC3A2) / 60 min (FB20BC3A4) |

F20VRANGE

Tiempos de carga



FB20BC3A2-K
20V - 2Ah



FB20BC3A4-K
20V - 4Ah

FB20LB3A2-E
20V - 2Ah



60 minutos

35 minutos

FB20LB3A4-E
20V - 4Ah



120 minutos

60 minutos

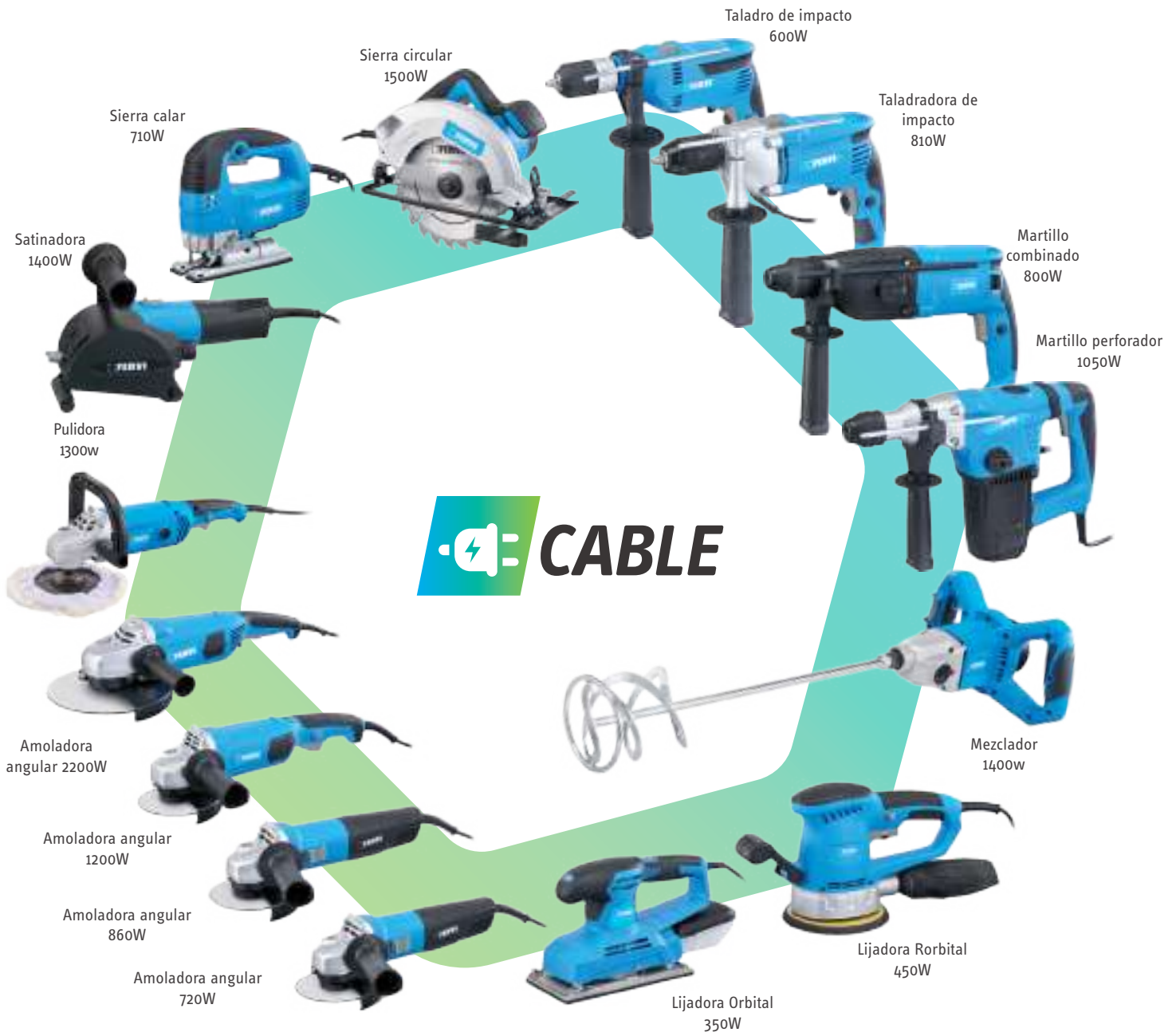

Alta relación calidad/precio

Ergonomía y ligereza

Gama completa

FFID06003A-K

€ 76,40

TALADRO DE IMPACTO 600W

Portabrocas autoajustable sin llave con bloqueo de 2 pasos, Velocidad variable, Ajuste electrónico de velocidad, 2 modos: perforación / Perforación de impacto, Inversión de rotación, Función de bloqueo para mayor comodidad durante el modo de trabajo prolongado, Mango de goma suave antideslizante, Limitador de profundidad y empuñadura adicional incluidos.

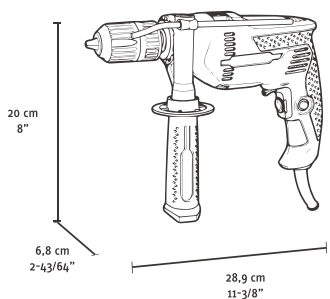

| | |
|---------------------------------|---------------|
| Potencia | 600 W |
| Amperaje a 220-230V | 2,8 A |
| Velocidad de giro en vacío | 0-2800 min-1 |
| Número de impactos | 0-44800 min-1 |
| Rango de apriete del mandril | 2 - 13 mm |
| Rendimiento de taladro concreto | Max 13 mm |
| Rendimiento de taladro acero | Max 13 mm |
| Rendimiento de taladro madera | Max 20 mm |

FFID08103A-K

€ 122,00

TALADRADORA DE IMPACTO 810W

Portabrocas autoapriete de metal sin llave, Velocidad variable, Ajuste electrónico de velocidad, 2 modos: perforación / Perforación de impacto, Inversión de rotación, Función de bloqueo para mayor comodidad durante el modo de trabajo prolongado, Mango de goma suave antideslizante, Limitador de profundidad y empuñadura adicional incluidos.

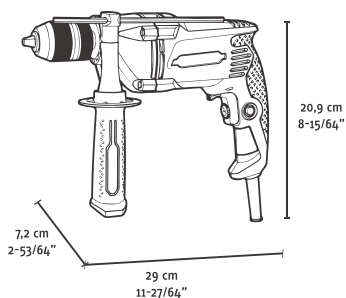

| | |
|---------------------------------|---------------|
| Potencia | 810 W |
| Amperaje a 220-230V | 3,9 A |
| Velocidad de giro en vacío | 0-2800 min-1 |
| Número de impactos | 0-44800 min-1 |
| Rango de apriete del mandril | 2 - 13 mm |
| Rendimiento de taladro concreto | Max 16 mm |
| Rendimiento de taladro acero | Max 13 mm |
| Rendimiento de taladro madera | Max 30 mm |

FFRH08003A-B
€ 213,00
MARTILLO COMBINADO 800W

Husillo SDS-Plus, Portabrocas con llave adicional con adaptador SDS-Plus, Ajuste electrónico de velocidad, 3 modos: perforación / percusión rotatoria / percusión, Modo Vario-lock, Inversión de rotación, Embrague de seguridad para evitar daños en el motor y sobrecargas, Función de bloqueo para mayor comodidad durante el modo de trabajo prolongado, Agarre de goma suave, Limitador de profundidad, empuñadura adicional, 3 puntas, cinceles planos y puntiagudos, mandril adicional y llave de brida incluida.

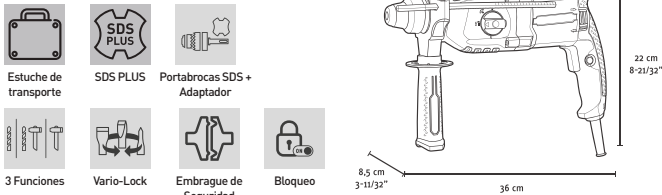

| | |
|---------------------------------|--------------------------|
| Potencia | 800 W |
| Amperaje a 220-230V | 3,8 A |
| Velocidad de giro en vacío | 0-1200 min ⁻¹ |
| Número de impactos | 0-5300 min ⁻¹ |
| Energía de percusión | 3,4 J |
| Portabrocas | SDS-Plus |
| Rendimiento de taladro concreto | Max 26 mm |
| Rendimiento de taladro acero | Max 13 mm |
| Rendimiento de taladro madera | Max 40 mm |

FFRH10503A-B
€ 228,00
MARTILLO PERFORADOR 1050W

Husillo SDS-Plus, Ajuste electrónico de velocidad, 3 modos: perforación / percusión rotatoria / percusión, Sistema antivibración, Embrague de seguridad para evitar daños en el motor y sobrecargas, Agarre de goma suave, Limitador de profundidad, empuñadura adicional, 3 puntas, formones puntiagudos y planos, recogedor de polvo, recipiente con lubricante, llave de bridas incluida.

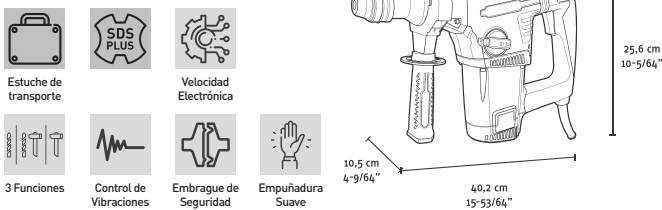

| | |
|---------------------------------|--------------------------|
| Potencia | 1050 W |
| Amperaje a 220-230V | 4,9 A |
| Velocidad de giro en vacío | 0-750 min ⁻¹ |
| Número de impactos | 0-2800 min ⁻¹ |
| Energía de percusión | 4,8 J |
| Portabrocas | SDS-Plus |
| Rendimiento de taladro concreto | Max 32 mm |
| Rendimiento de taladro acero | Max 13 mm |
| Rendimiento de taladro madera | Max 40 mm |

FFM114003V-K
NEW € 178,00
MEZCLADOR 1400W 140MM

Rosca M14, Arranque gradual, Velocidad variable, Selector de velocidad, Bloqueo, Empuñadura suave, Herramienta mezcladora incluida.

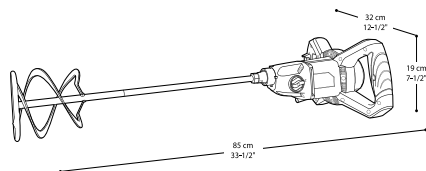

| | |
|----------------------------|--------------------------------------|
| Potencia | 1400 W |
| Amperaje a 220-230V | 6 |
| Velocidad de giro en vacío | I 0-480 II 0-800 min ⁻¹ |
| Conexión | M14 |
| Diámetro máx. del batidor | 140 mm |



FFAG07203A-115K € 76,40

AMOLADORA ANGULAR 115MM 720W

Rosca de husillo M14, Arranque suave, Bloqueo de husillo, Protección de reinicio, Interruptor deslizante de encendido/apagado de dos posiciones con bloqueo, Empuñadura de goma blanda de tamaño pequeño, Unidad de control electrónico en el motor para evitar sobrecargar rotor y estator, Llave de brida, empuñadura adicional, cubierta de protección incluida.



| | |
|--------------------------------------|---------------|
| Potencia | 720 W |
| Amperaje a 220-230V | 3,3 A |
| Velocidad | 0-11000 min-1 |
| Conexión | M14 |
| Max Ø de disco de corte | 115 mm |
| Max Ø de disco abrasivo | 115 mm |
| Max Ø de la placa de lijado de goma | 115 mm |
| Max Ø de cepillo de alambre circular | 75 mm |
| Max Ø de copa cepillo de alambre | 75 mm |

FFAG07803A-115K € 85,00

AMOLADORA ANGULAR 115MM 780W

Rosca de husillo M14, Arranque suave, Bloqueo de husillo, Protección de reinicio, Interruptor deslizante de encendido/apagado de dos posiciones con bloqueo, Empuñadura de goma blanda de tamaño pequeño, Unidad de control electrónico en el motor para evitar sobrecargar rotor y estator, Llave de brida, empuñadura adicional, cubierta de protección incluida.



| | |
|--------------------------------------|---------------|
| Potencia | 780 W |
| Amperaje a 220-230V | 3,4 A |
| Velocidad | 0-11000 min-1 |
| Conexión | M14 |
| Max Ø de disco de corte | 115 mm |
| Max Ø de disco abrasivo | 115 mm |
| Max Ø de la placa de lijado de goma | 115 mm |
| Max Ø de cepillo de alambre circular | 75 mm |
| Max Ø de copa cepillo de alambre | 75 mm |

FFAG08603A-125K € 91,70

AMOLADORA ANGULAR 125MM 860W

Rosca de husillo M14, Arranque suave, Bloqueo de husillo, Protección de reinicio, Interruptor deslizante de encendido/apagado de dos posiciones con bloqueo, Empuñadura de goma blanda de tamaño pequeño, Unidad de control electrónico en el motor para evitar sobrecargar rotor y estator, Llave de brida, empuñadura adicional, cubierta de protección incluida.

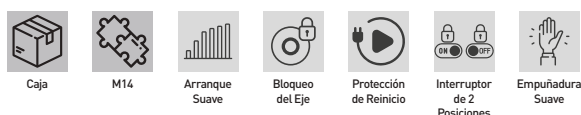

| | |
|--------------------------------------|---------------|
| Potencia | 860 W |
| Amperaje a 220-230V | 3,9 A |
| Velocidad | 0-11000 min-1 |
| Max Ø de disco de corte | 125 mm |
| Max Ø de disco abrasivo | 125 mm |
| Max Ø de la placa de lijado de goma | 125 mm |
| Max Ø de cepillo de alambre circular | 75 mm |
| Max Ø de copa cepillo de alambre | 75 mm |

FFAG12003V-125K € 99,30

AMOLADORA ANGULAR 125MM 1200W

Rosca de husillo M14, Arranque suave, Velocidad variable, Bloqueo de husillo, Protección de reinicio, función de bloqueo, Empuñadura de goma blanda de tamaño pequeño, Grandes salidas de aire, Compartimento de inspección de escobillas de carbón de acceso rápido, Llave de brida, empuñadura adicional, cubierta de protección incluida.

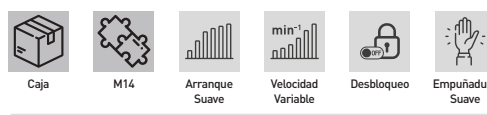

| | |
|--------------------------------------|---------------|
| Potencia | 1200 W |
| Amperaje a 220-230V | 5,4 A |
| Velocidad | 0-11000 min-1 |
| Conexión | M14 |
| Max Ø de disco de corte | 125 mm |
| Max Ø de disco abrasivo | 125 mm |
| Max Ø de la placa de lijado de goma | 125 mm |
| Max Ø de cepillo de alambre circular | 75 mm |
| Max Ø de copa cepillo de alambre | 75 mm |

FFAG22003A-230K € 167,00
AMOLADORA ANGULAR 230MM 2200W

Rosca de husillo M14, Arranque suave, Bloqueo de husillo, Protección de reinicio, función de bloqueo, Empuñadura de goma blanda de tamaño pequeño, Unidad de control electrónico en el motor para evitar sobrecargar rotor y estator, Empuñadura adicional de 3 posiciones, Grandes tomas de aire con flujo de aire dirigido hacia adelante, Cordón de goma de 8 mm, Llave de brida, empuñadura adicional, cubierta de protección incluida.



| | |
|--------------------------------------|--------------------------|
| Potencia | 2200 W |
| Amperaje a 220-230V | 10,0 A |
| Velocidad | 0-6500 min ⁻¹ |
| Conexión | M14 |
| Max Ø de disco de corte | 230 mm |
| Max Ø de disco abrasivo | 230 mm |
| Max Ø de la placa de lijado de goma | 230 mm |
| Max Ø de cepillo de alambre circular | 100 mm |
| Max Ø de copa cepillo de alambre | 100 mm |

FFSF14003A-110K € 213,00
SATINADORA 110 MM 1400 KW

Velocidad variable, Sistema de estabilización de la velocidad de rotación, Arranque suave, Bloqueo de husillo, Protección de reinicio, Interruptor de encendido/apagado de dos posiciones con sistema de bloqueo, Sistema de ajuste de profundidad de cepillo con capuchón, Empuñadura adicional, protector de protección, adaptador para aspiradora, llave Allen incluida.



| | |
|----------------------|-----------------------------|
| Potencia | 1400 W |
| Amperaje a 220-230V | 6,6 A |
| Velocidad | 1000-4000 min ⁻¹ |
| Diámetro eje | 19 mm |
| Ø máx de cepillo | 110 mm |
| Ancho máx de cepillo | 100 mm |

FFOP16003V-K NEW € 197,00
PULIDORA 1300W 150MM

Rosca M14, Sistema de velcro, Bloqueo, Bloqueo del eje, Velocidad constante, Velocidad variable, Incluye plato suave, plato de velcro, paño de lana y disco abrasivo con velcro.



| | |
|-------------------------------------|------------------------------|
| Potencia | 1300 W |
| Amperaje a 220-230V | 6,5 A |
| Velocidad | 400 - 3000 min ⁻¹ |
| Conexión | M14 |
| Max Ø de la placa de lijado de goma | 180 mm |

FFJS07103A-K € 121,00
SIERRA CALAR 710 KW

Ajuste de frecuencia de percusión, Ajuste angular, péndulo de 4 modos, Cambio rápido de la hoja integrado en la defensa, Función de bloqueo, Engranajes metálicos, Flujo de aire frontal para un corte más limpio, Ideal para cortes de inmersión, Hoja de sierra, tornillo de mariposa para barra guía, pasador de ubicación, llave Allen, guía para corte paralelo/círculo incluida.



| | |
|----------------------------------|----------------------------|
| Potencia | 710 W |
| Amperaje a 220-230V | 3,1 A |
| Frecuencia de carrera sin carga | 700-3000 min ⁻¹ |
| Longitud de la carrera | 26 mm |
| Profundidad de corte en madera | 85 mm |
| Profundidad de corte en aluminio | 20 mm |
| Profundidad de corte en acero | 10 mm |
| Ángulo de corte | Max +45° / -45° |



FFCS15003A-190K

€ 182,00

SIERRA CIRCULAR 1500 KW

Ajuste de profundidad de corte, Ajuste angular, función de bloqueo, Sistema de extracción de polvo con tubo de escape, Protección del operador, Agarre de goma suave, Cuchilla, llave, guía paralela incluida.



Caja



Ajuste de Ángulo



Desbloqueo



Ajuste de Profundidad



Extracción de Polvo

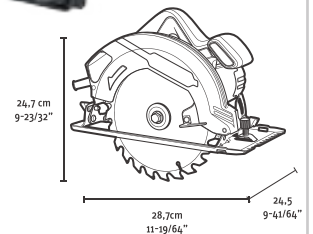

| | |
|----------------------------|-------------------------------|
| Potencia | 1500 W |
| Amperaje a 220-230V | 6,8 A |
| Velocidad de giro en vacío | 5500 min-1 |
| Ø hoja mín / máx | 185 / 190 mm |
| Diámetro del agujero | 20 mm |
| Grosor de la hoja | 2 mm |
| Profundidad de corte | Max 66 mm (90°) / 46 mm (45°) |

FFOS03503A-K

€ 106,00

LIJADORA ORBITAL 350W

Sistema de fijación abrazadera-palanca, Velocidad variable, Sistema de extracción de polvo con contenedor / compatible con aspiradora, Empuñadura trasera de goma suave en forma de D, Sistema de limpieza de filtros, 3 piezas de papel de lija y contenedor de polvo incluidos.



Caja



Empuñadura Suave



Gancho para Cinturón



Velocidad Variable



Empuñadura en D



Extracción de Polvo

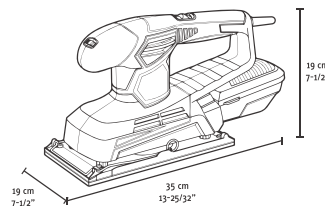

| | |
|-----------------------------------|-------------------|
| Potencia | 350 W |
| Amperaje a 220-230V | 1,5 A |
| Velocidad de giro en vacío | 6000-11000 min-1 |
| Índice de oscilación | 12000-22000 min-1 |
| Excentricidad | 2,5 mm |
| Tamaño del papel de lija | 115 x 280 mm |
| Tamaño de la superficie de lijado | 115 x 230 mm |

FFRS04503A-150K

€ 106,00

LIJADORA ROTORBITAL 150MM 450W

Sistema de fijación con velcro, Velocidad variable, Función de bloqueo para mayor comodidad durante el modo de trabajo prolongado, Sistema de extracción de polvo con bolsa / compatible con aspiradora, Empuñadura trasera de goma suave en forma de D, Empuñadura delantera ajustable, 3 piezas de papel de lija (grano 60, 80, 120) y bolsa para el polvo incluidas.



Caja



Empuñadura Suave



Sistema de Velcro



Velocidad Variable



Empuñadura en D



Bloqueo



Extracción de Polvo

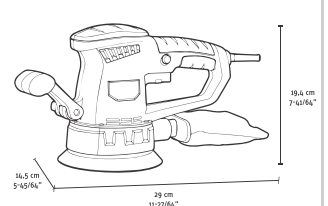

| | |
|----------------------------|--------------------------|
| Potencia | 450 W |
| Amperaje a 220-230V | 1,9 A |
| Velocidad de giro en vacío | 4000 min-1 / 13000 min-1 |
| Índice de oscilación | 8000-26000 min-1 |
| Excentricidad | 2 mm |
| Plato lijador Ø | 150 mm |
| Orificios | 8 |

0149
€ 33,60
GRAPADORA Y CLAVADORA MANUAL

Con 500 grapas y 500 clavos.



Blister

C586
€ 147,00
CLAVADORA NEUMÁTICA

Estuche de transporte

| | |
|---------------------------|-------------------|
| Capacidad cargador | 120 |
| Presión de funcionamiento | 5 - 7 bar |
| Dimensiones | 260 x 240 x 65 mm |
| Clavos | F - 10 / 50 mm |
| Conexión aire | 1/4" |
| Peso neto | 1,3 kg |

F588/6
€ 142,00
CLAVADORA NEUMÁTICA PARA AGUJEROS

Estuche de transporte

| | |
|---------------------------|-------------------|
| Capacidad cargador | 195 |
| Presión de funcionamiento | 5 - 7 bar |
| Dimensiones | 235 x 198 x 46 mm |
| Grapas | 0,60 - 12 / 25 mm |
| Conexión aire | 1/4" |
| Peso neto | 1 kg |

F585
€ 153,00
GRAPADORA Y CLAVADORA NEUMÁTICA

Estuche de transporte

| | |
|---------------------------|-------------------|
| Capacidad cargador | 100 |
| Presión de funcionamiento | 5 - 7 bar |
| Dimensiones | 255 x 230 x 67 mm |
| Clavos | F - 15 / 50 mm |
| Grapas | 90 - 10 / 40 mm |
| Conexión aire | 1/4" |
| Peso neto | 1,4 kg |

0587
€ 104,00
GRAPADORA NEUMÁTICA

Estuche de transporte

| | |
|---------------------------|-------------------|
| Capacidad cargador | 100 |
| Presión de funcionamiento | 5 - 7 bar |
| Dimensiones | 225 x 165 x 45 mm |
| Grapas | 80 - 6 / 16 mm |
| Conexión aire | 1/4" |
| Peso neto | 0,9 kg |

0585
€ 126,00
GRAPADORA Y CLAVADORA NEUMÁTICA

Estuche de transporte

| | |
|---------------------------|-------------------|
| Capacidad cargador | 80 |
| Presión de funcionamiento | 5 - 7 bar |
| Dimensiones | 245 x 230 x 55 mm |
| Clavos | F - 10 / 50 mm |
| Grapas | 90 - 10 / 40 mm |
| Conexión aire | 1/4" |
| Peso neto | 1,4 kg |

0586 € 115,00

CLAVADORA NEUMÁTICA



Estuche de transporte

| | |
|---------------------------|-------------------|
| Capacidad cargador | 110 |
| Presión de funcionamiento | 5 - 7 bar |
| Dimensiones | 245 x 225 x 55 mm |
| Clavos | F - 10 / 50 mm |
| Conexión aire | 1/4" |
| Peso neto | 1,5 kg |

C589 € 84,10

CLAVADORA NEUMÁTICA DE PALMA



Caja

| | |
|---------------------------|---|
| Presión de funcionamiento | 5 - 7 bar |
| Dimensiones | 111 x 115 x 70 mm |
| Clavos | ø 2.5 ÷ 4.1 - cabeza ø 6.3 ÷ 8.7 - longitud. 38 ÷ 90 mm |
| Conexión aire | 1/4" |
| Peso neto | 0,5 kg |

0588/6 € 98,20

CLAVADORA NEUMÁTICA PARA AGUJEROS



Estuche de transporte

| | |
|---------------------------|-------------------|
| Capacidad cargador | 130 |
| Presión de funcionamiento | 5 - 7 bar |
| Dimensiones | 225 x 170 x 45 mm |
| Grapas | 0,60 - 12 / 30 mm |
| Conexión aire | 1/4" |
| Peso neto | 1 kg |



AP01
€ 261,00
ATORNILLADORA DE IMPACTO

Serie profesional En material compuesto, mango y cabeza en goma a prueba de golpes. Palanca de operación, cambio de dirección de rotación y ajuste de velocidad operado con una mano. Alta potencia y gran fiabilidad.



| | |
|---------------------------|----------------------|
| Velocidad | 8500 rpm |
| Par máx. | 542 Nm 400 lb-ft |
| Consumo aire estimado | 108 L/min 3.8 SCFM |
| Presión de funcionamiento | 6 bar 90 psi |
| Conexión aire | 1/4" |
| Peso neto | 1,2 kg |

AP02
€ 271,00
ATORNILLADORA DE IMPACTO

Serie profesional En material compuesto, mango y cabeza en goma a prueba de golpes. Palanca de operación, cambio de dirección de rotación y ajuste de velocidad operado con una mano. Alta potencia y gran fiabilidad.



| | |
|---------------------------|----------------------|
| Velocidad | 7800 rpm |
| Par máx. | 678 Nm 500 lb-ft |
| Consumo aire estimado | 136 L/min 4.8 SCFM |
| Presión de funcionamiento | 6 bar 90 psi |
| Conexión aire | 1/4" |
| Peso neto | 1,2 kg |

AP03
€ 280,00
ATORNILLADORA DE IMPACTO

Serie profesional En material compuesto, mango y cabeza en goma a prueba de golpes. Palanca de operación, cambio de dirección de rotación y ajuste de velocidad operado con una mano. Alta potencia y gran fiabilidad.

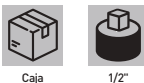

| | |
|---------------------------|----------------------|
| Velocidad | 7300 rpm |
| Par máx. | 1085 Nm 800 lb-ft |
| Consumo aire estimado | 153 L/min 5.4 SCFM |
| Presión de funcionamiento | 6 bar 90 psi |
| Conexión aire | 1/4" |
| Peso neto | 2 kg |

AP04
€ 291,00
ATORNILLADORA DE IMPACTO

Serie profesional En material compuesto, mango y cabeza en goma a prueba de golpes. Palanca de operación, cambio de dirección de rotación y ajuste de velocidad operado con una mano. Alta potencia y gran fiabilidad.



| | |
|---------------------------|----------------------|
| Velocidad | 7300 rpm |
| Par máx. | 1085 Nm 800 lb-ft |
| Consumo aire estimado | 153 L/min 5.4 SCFM |
| Presión de funcionamiento | 6 bar 90 psi |
| Conexión aire | 1/4" |
| Peso neto | 2,1 kg |

AP05 € 677,00

ATORNILLADORA DE IMPACTO

Serie profesional En material compuesto, mango y cabeza en goma a prueba de golpes. Palanca de operación, cambio de dirección de rotación y ajuste de velocidad operado con una mano. Alta potencia y gran fiabilidad.



| | |
|---------------------------|----------------------|
| Velocidad | 5300 rpm |
| Par máx. | 1900 Nm 1400 lb-ft |
| Consumo aire estimado | 224 L/min 8.1 SCFM |
| Presión de funcionamiento | 6 bar 90 psi |
| Conexión aire | 3/8" |
| Peso neto | 3,3 kg |

AP05/150 € 813,00

ATORNILLADORA DE IMPACTO

Con anclajes de 150mm serie profesional en material compuesto, mango y cabeza en goma a prueba de golpes. Palanca de operación, cambio de dirección de rotación y ajuste de velocidad operado con una mano. Alta potencia y gran fiabilidad.



| | |
|---------------------------|----------------------|
| Velocidad | 5300 rpm |
| Par máx. | 1900 Nm 1400 lb-ft |
| Consumo aire estimado | 224 L/min 8.1 SCFM |
| Presión de funcionamiento | 6 bar 90 psi |
| Conexión aire | 3/8" |
| Peso neto | 4 kg |

AP06 € 261,00

ATORNILLADORA DE IMPACTO

Serie profesional En material compuesto, mango y cabeza en goma a prueba de golpes. Palanca de operación, cambio de dirección de rotación y ajuste de velocidad operado con una mano. Alta potencia y gran fiabilidad.



| | |
|---------------------------|--------------------|
| Velocidad | 9000 rpm |
| Par máx. | 312 Nm 230 lb-ft |
| Consumo aire estimado | 113 L/min 4 SCFM |
| Presión de funcionamiento | 6 bar 90 psi |
| Conexión aire | 1/4" |
| Peso neto | 1,1 kg |



0571 € 178,00

ATORNILLADORA DE IMPACTO

| | |
|---------------------------|--------------------|
| Velocidad | 7000 rpm |
| Par máx. | 610 Nm |
| Consumo aire estimado | 5 SCFM (150 L/min) |
| Presión de funcionamiento | 6 bar / 90 psi |
| Conexión aire | 1/4" |
| Peso neto | 2,6 kg |

0576 € 188,00

ATORNILLADORA DE IMPACTO

| | |
|---------------------------|--------------------|
| Velocidad | 7000 rpm |
| Par máx. | 435 Nm |
| Consumo aire estimado | 5 SCFM (150 L/min) |
| Presión de funcionamiento | 6 bar / 90 psi |
| Conexión | 1/4" |
| Peso neto | 2,5 kg |

0786 € 315,00

ATORNILLADORA DE IMPACTO

| | |
|---------------------------|--------------------|
| Velocidad | 4200 rpm |
| Par máx. | 950 Nm |
| Consumo aire estimado | 8 SCFM [240 L/min] |
| Presión de funcionamiento | 6 bar / 90 psi |
| Conexión aire | 1/4" |
| Peso neto | 4,8 kg |

0044 € 104,00

SET ATORNILLADORA DE IMPACTO

Con 10 mangas, una extensión de manga, boquilla de 1/4".



| | |
|--|---------------------------------|
| Velocidad | 7000 rpm |
| Par máx. | 320 Nm |
| Casquillos | 9-10-11-13-14-17-19-22-24-27 mm |
| Prolongación | 125 mm |
| Consumo aire estimado | 5 SCFM (150 L/min) |
| Presión de funcionamiento | 6 bar / 90 psi |
| Nivel presión sonora | 84,4 ± 2,94 dB(A) |
| Nivel presión sonora transmitido brazo | 8,53 ± 2,05 m/s ² |
| Conexión aire | 1/4" |
| Peso neto | 4 kg |

0045 € 62,40

ATORNILLADORA DE IMPACTO

| | |
|---------------------------|--------------------|
| Velocidad | 7000 rpm |
| Par máx. | 320 Nm |
| Consumo aire estimado | 5 SCFM (150 L/min) |
| Presión de funcionamiento | 6 bar / 90 psi |
| Conexión aire | 1/4" |
| Peso neto | 2,3 kg |

0052 € 147,00

ATORNILLADORA DE IMPACTO

| | |
|---------------------------|--------------------|
| Velocidad | 4800 rpm |
| Par máx. | 680 Nm |
| Consumo aire estimado | 6 SCFM (180 L/min) |
| Presión de funcionamiento | 6 bar / 90 psi |
| Conexión aire | 1/4" |
| Peso neto | 4,7 kg |

0413 € 33,80

MINI AMOLADORA NEUMÁTICA

Con pinza de 3mm y 6mm, salida de aire posterior, cuerpo en material composite.



Caja

| | |
|---------------------------|--------------------|
| Pinzas | Ø 3 mm - Ø 6 mm |
| Velocidad | 25000 rpm |
| Consumo aire estimado | 4 SCFM (113 L/min) |
| Presión de funcionamiento | 6 bar / 90 psi |
| Conexión aire | 1/4" |
| Peso neto | 0,4 kg |

0414 € 38,60

AMOLADORA NEUMÁTICA

Con pinza de 3mm y 6mm, salida de aire posterior, cuerpo en material composite.



Caja

| | |
|---------------------------|--------------------|
| Pinzas | Ø 3 mm - Ø 6 mm |
| Velocidad | 22000 rpm |
| Consumo aire estimado | 7 SCFM (198 L/min) |
| Presión de funcionamiento | 6 bar / 90 psi |
| Conexión aire | 1/4" |
| Peso neto | 0,6 kg |

0050 € 47,50

SET AMOLADORA NEUMÁTICA

Con pinza de 3mm y 6mm, salida de aire posterior, cuerpo en material composite.



13 Pcs



Estuche de transporte

| | |
|---------------------------|--------------------|
| Pinzas | Ø 3 mm - Ø 6 mm |
| Moletas | 10 Pcs |
| Velocidad | 25000 rpm |
| Consumo aire estimado | 4 SCFM (120 L/min) |
| Presión de funcionamiento | 6 bar / 90 psi |
| Conexión aire | 1/4" |
| Peso neto | 1,2 kg |

0416 € 60,10

AMOLADORA NEUMÁTICA CON CABEZA A 90°

Con pinza de 3mm y 6mm, salida de aire posterior, cuerpo en material composite.



Caja

| | |
|---------------------------|--------------------|
| Pinzas | Ø 3 mm - Ø 6 mm |
| Velocidad | 20000 rpm |
| Consumo aire estimado | 4 SCFM (113 L/min) |
| Presión de funcionamiento | 6 bar / 90 psi |
| Conexión aire | 1/4" |
| Peso neto | 0,5 kg |

0417 € 66,40

AMOLADORA NEUMÁTICA LARGA

Con pinza de 3mm y 6mm, salida de aire posterior, cuerpo en material composite.



Caja

| | |
|---------------------------|--------------------|
| Pinzas | Ø 3 mm - Ø 6 mm |
| Longitud | 295 mm |
| Velocidad | 20000 rpm |
| Consumo aire estimado | 4 SCFM (113 L/min) |
| Presión de funcionamiento | 6 bar / 90 psi |
| Conexión aire | 1/4" |
| Peso neto | 0,6 kg |

0418 € 58,90

TALADRO NEUMÁTICO REVERSIBLE

Con portabrocas con llave de hasta 10 mm, salida de aire posterior, cuerpo en material composite.



Caja

| | |
|---------------------------|--------------------|
| Portabrocas | Ø 10 mm |
| Velocidad | 1800 rpm |
| Consumo aire estimado | 4 SCFM (113 L/min) |
| Presión de funcionamiento | 6 bar / 90 psi |
| Conexión aire | 1/4" |
| Peso neto | 0,9 kg |

0339 € 81,00

TALADRO NEUMÁTICO REVERSIBLE

Portabrocas con llave.



Caja

| | |
|---------------------------|--------------------|
| Portabrocas | Ø 10 mm |
| Velocidad | 1800 rpm |
| Consumo aire estimado | 5 SCFM (150 L/min) |
| Presión de funcionamiento | 6 bar / 90 psi |
| Conexión aire | 1/4" |
| Peso neto | 1,1 kg |

0574 € 108,00

TALADRO NEUMÁTICO REVERSIBLE

Portabroca autoserrante.



Caja

| | |
|---------------------------|--------------------|
| Portabrocas | Ø 10 mm |
| Velocidad | 1800 rpm |
| Consumo aire estimado | 5 SCFM (150 L/min) |
| Presión de funcionamiento | 6 bar / 90 psi |
| Conexión aire | 1/4" |
| Peso neto | 1,1 kg |

0047 € 79,30

DESTORNILLADOR NEUMÁTICO REVERSIBLE

Caja



1/4"

| | |
|---------------------------|--------------------|
| Velocidad | 9000 rpm |
| Tornillo | 4 - 5 mm |
| Par máx. | 2,3 - 6,8 Nm |
| Longitud | 180 mm |
| Consumo aire estimado | 5 SCFM (150 L/min) |
| Presión de funcionamiento | 6 bar / 90 psi |
| Conexión aire | 1/4" |
| Peso neto | 0,8 kg |

0046 € 98,20

ATORNILLADORA DE CARRACA CON LLAVES DE VASO

Con 7 tomas, una extensión fija de 75 mm para tomas, una prolongación de 75 mm con junta para tomas, boquilla de 1/4", tres puntas de destornillador y una extensión fija de 75 mm para puntas de destornillador.



16 Pcs



Estuche de transporte



1/2"

| | |
|---------------------------|------------------------|
| Velocidad | 160 rpm |
| Par máx. | 65 Nm |
| Casquillos | 9-10-11-13-14-17-19 mm |
| Prolongación | 75 mm |
| Articulación universal | 1/2" |
| Adaptador insertos | 1/4" |
| Consumo aire estimado | 4 SCFM (120 L/min) |
| Presión de funcionamiento | 6 bar / 90 psi |
| Conexión aire | 1/4" |
| Peso neto | 2,6 kg |

0313 € 111,00

AMOLADORA NEUMÁTICA ANGULAR

Caja

| | |
|---------------------------|--------------------|
| Disco | Ø 125 mm |
| Velocidad | 10000 rpm |
| Consumo aire estimado | 5 SCFM (150 L/min) |
| Presión de funcionamiento | 6 bar / 90 psi |
| Conexión aire | 1/4" |
| Peso neto | 2 kg |

0644 € 44,90

ROTALIN NEUMÁTICO DE DISCO

Estuche de transporte

| | |
|---------------------------|----------------------|
| Disco | Ø 75 x 1,5 x Ø 10 mm |
| Velocidad | 15000 rpm |
| Consumo aire estimado | 5 SCFM (150 L/min) |
| Presión de funcionamiento | 6 bar / 90 psi |
| Conexión aire | 1/4" |
| Peso neto | 0,7 kg |

0419 € 99,40

PULIDORA NEUMÁTICA ORBITAL DE 150MM

Velocidad regulable, soporte del disco tipo velcro, salida de aire posterior giratoria, cuerpo ligero en aluminio y empuñadura en material suave ergonómica, con aspiración.



Caja

| | |
|---------------------------|-------------------|
| Diámetro disco | 150 mm - 6" |
| Órbita | 5 mm, 3/16" |
| Velocidad | 10500 rpm MAX. |
| Consumo aire estimado | 3 SCFM (85 L/min) |
| Presión de funcionamiento | 6 bar / 90 psi |
| Conexión aire | 1/4" |
| Longitud | 200 mm |
| Peso neto | 1 kg |

0421 € 108,00

PULIDORA NEUMÁTICA ORBITAL DE 150MM

Regulación de velocidad, escape de aire trasero giratorio, cuerpo de aluminio y mango suave y ergonómico. Tubo de aspiración y bolsa recolectora de polvo.



Caja

| | |
|---------------------------|-------------------|
| Diámetro disco | 150 mm - 6" |
| Órbita | 5 mm, 3/16" |
| Velocidad | 10500 rpm |
| Consumo aire estimado | 3 SCFM (85 L/min) |
| Presión de funcionamiento | 6 bar / 90 psi |
| Conexión aire | 1/4" |
| Longitud | 200 mm |
| Peso neto | 1 kg |

0458 € 99,40

LIJADORA NEUMÁTICAS ROTO-ORBITAL Ø 150MM CON ASPIRACION

Regulación de velocidad, soporte para disco de velcro, escape de aire trasero giratorio, cuerpo ligero de aluminio con mango suave y ergonómico.



Caja

| | |
|---------------------------|-------------------|
| Diámetro disco | 150 mm - 6" |
| Órbita | 2,5 mm - 3 / 32" |
| Velocidad máx. de uso | 10500 rpm |
| Consumo aire estimado | 3 SCFM (85 L/min) |
| Presión de funcionamiento | 6 bar / 90 psi |
| Conexión aire | 1/4" |
| Longitud | 200 mm |
| Peso neto | 1 kg |

0460 € 117,00

LIJADORA NEUMÁTICAS ROTO-ORBITAL

Disco Ø 150mm, con aspiración integrada y regulación de velocidad, órbita de 2,5mm, disco velcro, salida de aire giratoria cuerpo de aluminio ligero con asas suaves y ergonómicas, manguera de aspiración y bolsa de polvo.



Caja

| | |
|---------------------------|-------------------|
| Diámetro disco | 150 mm - 6" |
| Órbita | 2,5 mm - 3 / 32" |
| Velocidad máx. de uso | 10500 rpm |
| Consumo aire estimado | 3 SCFM (85 L/min) |
| Presión de funcionamiento | 6 bar / 90 psi |
| Conexión aire | 1/4" |
| Longitud | 200 mm |
| Peso neto | 1 kg |

0641 € 69,50

MICROROTALIN NEUMÁTICO FLEXIBLE

Para amolar y biselar.



15 Pcs



Estuche de transporte

| | |
|---------------------------|-------------------|
| Capacidad pinza | 3 mm |
| Velocidad | 56000 rpm |
| Consumo aire estimado | 2 SCFM (60 L/min) |
| Presión de funcionamiento | 6 bar / 90 psi |
| Conexión aire | 1/4" |
| Peso neto | 0,7 kg |

0784 € 81,50

PULIDORA DE BANDA NEUMÁTICA

Con cintas de repuesto. Cuerpo de metal ligero.



Caja

| | |
|---------------------------|--------------------|
| Velocidad | 18000 rpm |
| Consumo aire estimado | 4 SCFM (113 L/min) |
| Presión de funcionamiento | 6 bar / 90 psi |
| Banda | 10 x 330 mm |
| Conexión aire | 1/4" |
| Peso neto | 0,75 kg |

0059 € 38,00

MARTILLO NEUMÁTICO CON 4 FORMONES HEXAGONALES

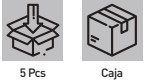

| | | | |
|-----------------------|----------------------------|---------------------------|----------------|
| Velocidad | BPM 3500 | Presión de funcionamiento | 6 bar / 90 psi |
| Calibre-recorrido | 19 x 66 mm / 3/4" x 2 5/8" | Conexión aire | 1/4" |
| Consumo aire estimado | 4,5 SCFM (135 L/min) | Peso neto | 1,5 kg |

0049 € 9,70

LUBRIFICADOR

Para utensilios neumáticos.



W021PA € 7,80

PISTOLA SOPLADORA



| | |
|---------------------------|-----------|
| Boquilla | 2.0 mm |
| Presión de funcionamiento | 2 - 6 bar |
| Conexión aire | 1/4" |

W021PG € 19,90

PISTOLA PARA INFLAR



W021PN € 16,40

PISTOLA PARA LAVAR

Con cuerpo de aluminio y depósito de acero.



| | |
|---------------------------|-----------|
| Capacidad | 900 ml |
| Boquilla | 4.5 mm |
| Presión de funcionamiento | 3 - 4 bar |
| Conexión aire | 1/4" |

| | |
|---------------------------|-------------------------|
| Presión máxima | 12 bar (170 psi) |
| Presión de funcionamiento | 2 - 4 bar (30 - 60 psi) |
| Precisión | ±1% |
| Longitud manguera de goma | 440 mm |
| Conexión aire | 1/4" |



0607 € 7,10

PISTOLA SOPLADORA



| | |
|---------------------------|-----------|
| Boquilla | 2 mm |
| Presión de funcionamiento | 4 - 6 bar |
| Conexión aire | 1/4" |

0125 € 41,00

PISTOLA DIGITAL PARA INFLAR

Con luz de fondo y varias unidades de medición. Equipado con destornillador para válvulas neumáticas.



| | |
|---------------------------|-------------------------|
| Presión máxima | 8 bar / 110 psi |
| Presión de funcionamiento | 2 - 4 bar (30 - 60 psi) |
| Lectura | 0,05 bar 0,7 psi |
| Baterías no incluidas | 2 x 1.5V AAA |
| Conexión aire | 1/4" |

0608 € 20,10

PISTOLA PARA INFLAR



| | |
|---------------------------|-----------------------|
| Manómetro | Ø 63 mm |
| Lectura | 0÷12 bar 0÷174 psi |
| Longitud manguera de goma | 420 mm |
| Conexión aire | Rápido de tipo alemán |

0610 € 16,50

PISTOLA PARA LAVAR



| | |
|---------------|---------|
| Capacidad | 1000 cc |
| Conexión aire | 1/4" |

0609 € 49,20

PISTOLA PARA INFLAR

Longitud del tubo 1 m.



| | |
|---------------------------|----------------------|
| Manómetro | Ø 70 mm |
| Lectura | 0÷12 bar 0÷174 psi |
| Longitud manguera de goma | 1000 mm |
| Conexión aire | 1/4" |

0725 € 7,40

PISTOLA SOPLADORA



| | |
|-------------------|--------|
| Longitud manguera | 100 mm |
| Conexión aire | 1/4" |

0725L € 10,00

PISTOLA SOPLADORA LARGA



| | |
|-------------------|--------|
| Longitud manguera | 275 mm |
| Conexión aire | 1/4" |

0412 € 11,90

PISTOLA SOPLADORA

Caña de alta calidad en acero cromado de 100mm de longitud. Mango en plástico polioximetileno y válvula de latón.



| | |
|-------------------|--------|
| Longitud manguera | 100 mm |
| Conexión aire | 1/4" |

TH601A

€ 166,00

PISTOLA PULVERIZADORA CON CONTENEDOR DE GRAVEDAD

Pistola HVLP con contenedor de 600 ml, contenedor de gravedad de nylon, construido con maquinas CNC, sin junta torica, boquilla y aguja de acero inoxidable, atomizador de laton, casquillo y registros de aluminio. HVLP = alto volumen, baja presion.



Caja

INOX



Cromado

| | |
|---------------------------|----------------|
| Capacidad | 600 ml |
| Diámetro boquilla | Ø 1,3 mm |
| Caudal del líquido | 130 ml/min |
| Presión de funcionamiento | 2 bar (29 PSI) |
| Distancia de trabajo | 200 mm |
| Patrón | 280 - 300 mm |
| Conexión aire | 1/4" |
| Peso neto | 0,5 kg |



TH602A

€ 135,00

PISTOLA PULVERIZADORA CON CONTENEDOR DE GRAVEDAD

Pistola HVLP con contenedor de 100 ml, contenedor de gravedad de nylon, construido con maquinas CNC, sin junta torica, boquilla y aguja de acero inoxidable, atomizador de laton, casquillo y registros de aluminio, racor macho de 1/4" HVLP = alto volumen, baja presion.



Caja

INOX



Cromado

| | |
|---------------------------|------------------|
| Capacidad | 100 ml |
| Diámetro boquilla | Ø 1 mm |
| Caudal del líquido | 50 ml/min |
| Presión de funcionamiento | 1,5 bar (20 PSI) |
| Distancia de trabajo | 150 mm |
| Patrón | 160 mm |
| Conexión aire | 1/4" |
| Peso neto | 0,3 kg |



TH901A

€ 166,00

PISTOLA PULVERIZADORA CON CONTENEDOR DE GRAVEDAD

Pistola LVMP con contenedor de 600 ml, contenedor de gravedad de nylon, construido con maquinas CNC, sin junta torica, boquilla y aguja de acero inoxidable, atomizador de laton, casquillo y registros de aluminio. LVMP = bajo volumen, media presion.



Caja

INOX



Cromado

| | |
|---------------------------|---------------------------|
| Capacidad | 600 ml |
| Diámetro boquilla | Ø 1,3 mm |
| Caudal del líquido | 140 ml/min |
| Presión de funcionamiento | 2 ÷ 2,2 bar (29 ÷ 32 PSI) |
| Distancia de trabajo | 200 mm |
| Patrón | 270 - 300 mm |
| Conexión aire | 1/4" |
| Peso neto | 0,5 kg |



A601DS

€ 111,00

PISTOLA PULVERIZADORA CON CONTENEDOR

Pistola HVLP con contenedor de 1000 ml, contenedor de aluminio, construido con maquinas CNC, sin junta torica, boquilla y aguja de acero inoxidable, atomizador de laton, casquillo y registros de aluminio. HVLP = alto volumen, baja presion.



Caja

INOX



Cromado

| | |
|---------------------------|-------------|
| Diámetro boquilla | Ø 1,4mm |
| Capacidad | 1000 cc |
| Presión de funcionamiento | 2,5 - 3 bar |
| Conexión aire | 1/4" |
| Peso neto | 1,1 kg |



A601A

€ 107,00

PISTOLA PULVERIZADORA CON CONTENEDOR DE GRAVEDAD

Pistola HVLP con contenedor de 600 ml, contenedor de gravedad de nylon, construido con maquinas CNC, sin junta torica, boquilla y aguja de acero inoxidable, atomizador de laton, casquillo y registros de aluminio. HVLP = alto volumen, baja presion.



Caja

INOX



Cromado

| | |
|---------------------------|---------------|
| Diámetro boquilla | Ø 1,4mm |
| Capacidad | 600 cc |
| Presión de funcionamiento | 2,5 - 3,5 bar |
| Conexión aire | 1/4" |
| Peso neto | 1 kg |



A602A

€ 68,90

PISTOLA PULVERIZADORA CON CONTENEDOR DE GRAVEDAD

Pistola HVLP con contenedor de 100 ml, contenedor de gravedad de nylon, construido con maquinas CNC, sin junta torica, boquilla y aguja de acero inoxidable, atomizador de laton, casquillo y registros de aluminio. HVLP = alto volumen, baja presion.



Caja

INOX



Cromado

| | |
|---------------------------|-------------|
| Diámetro boquilla | Ø 1,0mm |
| Capacidad | 100 cc |
| Presión de funcionamiento | 2 - 2,5 bar |
| Conexión aire | 1/4" |
| Peso neto | 0,5 kg |



A901A € 105,00

PISTOLA PULVERIZADORA CON CONTENEDOR DE GRAVEDAD

Pistola LVMP con contenedor de 600 ml, contenedor de gravedad de nylon, construido con maquinas CNC, sin junta torica, boquilla y aguja de acero inoxidable, atomizador de laton, casquillo y registros de aluminio. LVMP = bajo volumen, media presion.



Caja

INOX



Cromado

| | |
|--------------------|---------------------|
| Capacidad | 600 ml |
| Diámetro boquilla | Ø 1,4 mm |
| Caudal del líquido | 200-380 ml/min |
| Presión máxima | 2-3 bar [30-43 PSI] |
| Conexión aire | 1/4" |
| Peso neto | 0,6 kg |



A902A € 70,20

PISTOLA PULVERIZADORA CON CONTENEDOR DE GRAVEDAD

Pistola LVMP con contenedor de 100 ml, contenedor de gravedad de nylon, construido con maquinas CNC, sin junta torica, boquilla y aguja de acero inoxidable, atomizador de laton, casquillo y registros de aluminio. LVMP = bajo volumen, media presion.



Caja

INOX



Cromado

| | |
|--------------------|-----------------------------|
| Capacidad | 100 ml |
| Diámetro boquilla | Ø 1 mm |
| Caudal del líquido | 45 - 65 ml/min |
| Presión máxima | 1,5 - 2,5 bar [22 - 36 PSI] |
| Conexión aire | 1/4" |
| Peso neto | 0,3 kg |



A162DS € 42,00

PISTOLA PULVERIZADORA CON CONTENEDOR

Cubierta de aluminio.



Caja

Alu

Aluminio

| | |
|---------------------------|---------------|
| Diámetro boquilla | Ø 1,8 mm |
| Capacidad | 1000 cc |
| Presión de funcionamiento | 4 - 8 bar |
| Consumo aire estimado | 100-200 L/min |
| Conexión aire | 1/4" |
| Peso neto | 0,9 kg |



A162C € 29,90

PISTOLA PULVERIZADORA CON CONTENEDOR Y CON CIERRE RAPIDO

Cubierta de aluminio.



Caja

Alu

Aluminio

| | |
|---------------------------|---------------|
| Diámetro boquilla | Ø 1,8 mm |
| Capacidad | 1000 cc |
| Presión de funcionamiento | 4 - 8 bar |
| Consumo aire estimado | 100-200 L/min |
| Conexión aire | 1/4" |
| Peso neto | 0,8 kg |



A162A € 25,20

PISTOLA PULVERIZADORA CON CONTENEDOR A CAIDA



Caja

| | |
|---------------------------|---------------|
| Diámetro boquilla | Ø 1,8 mm |
| Capacidad | 500 cc |
| Presión de funcionamiento | 4 - 8 bar |
| Consumo aire estimado | 100-200 L/min |
| Peso neto | 0,5 kg |



0048 € 19,10

MINI PISTOLA PULVERIZADORA

Equipado con accesorios para pistola de aire y records de 1/4" para el compresor.



7 Pcs



Caja

TH250 € 16,90
REGULADOR DE PRESIÓN

Con manómetro para herramientas neumáticas.



Blister

| | |
|-----------|----------------------|
| Manómetro | Ø 40 mm |
| Lectura | 0÷11 bar 0÷160 psi |

TH500 € 29,50
REGULADOR DE PRESIÓN

Con manómetro para herramientas neumáticas.



Blister

| | |
|-----------|----------------------|
| Manómetro | Ø 30 mm |
| Lectura | 0÷10 bar 0÷145 psi |

0777/2 € 42,40
REDUCTOR CON MANÓMETRO Y SEPARADOR

| | |
|----------|----------------------|
| Conexión | 1/4" - 3/8" - 1/2" |
| Lectura | 0÷10 bar 0÷140 psi |

0777/3 € 75,20
REDUCTOR CON MANÓMETRO, SEPARADOR Y ENGRASADOR

Caja

| | |
|----------|----------------------|
| Conexión | 1/4" - 3/8" - 1/2" |
| Lectura | 0÷10 bar 0÷140 psi |

0785-XM
SET 2 UNDS DE GRIFO DE MACHO UNIVERSAL

| Art. | € | Conexión |
|---------|---------|----------|
| 0785/1M | € 11,00 | 1/4" |
| 0785/2M | € 11,00 | 3/8" |

0785-XF
SET 2 UNDS DE GRIFO DE HEMBRA UNIVERSAL

| Art. | € | Conexión |
|---------|---------|----------|
| 0785/1F | € 11,00 | 1/4" |
| 0785/2F | € 11,00 | 3/8" |

0783-XM
SET 2 UNDS DE BLOQUEO RAPIDO MACHO TIPO ALEMANO

| Art. | € | Conexión |
|---------|--------|----------|
| 0783/1M | € 3,12 | 1/4" |
| 0783/2M | € 3,12 | 3/8" |

0783-XF
SET 2 UNDS DE BLOQUEO RAPIDO HEMBRA TIPO ALEMANO

| Art. | € | Conexión |
|---------|--------|----------|
| 0783/1F | € 2,87 | 1/4" |
| 0783/2F | € 2,87 | 3/8" |

S075-
TUBO ESPIRAL EN POLIURETANO CON UNION GIRATORIA MACHO

| Art. | € | Longitud | Diámetro | Rosca |
|-------------|---------|----------|---------------|-------|
| S075/08X5 | € 14,20 | 7,5 m | Ø 8 x 5 mm | 1/4" |
| S075/10X6.5 | € 19,90 | 7,5 m | Ø 10 x 6,5 mm | 1/4" |
| S100/08X5 | € 17,10 | 10 m | Ø 8 x 5 mm | 1/4" |
| S100/10X6.5 | € 25,20 | 10 m | Ø 10 x 6,5 mm | 1/4" |
| S100/12X8 | € 27,90 | 10 m | Ø 12 x 8 mm | 1/4" |

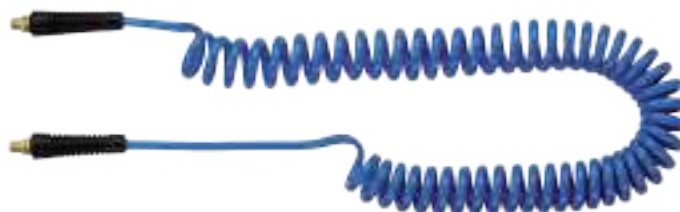

A481/10 € 80,50

ENROLLADOR DE TUBO AUTO RETRÁCTIL

Fabricado en polipropileno, con tubo en poliuretano reforzado y carro para distribuir uniformemente el tubo, bola de parada ajustable sin herramientas y soporte de montaje giratorio 180°.



Caja

PP

Poliprop.

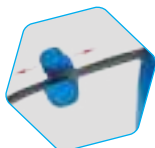

| | |
|-------------------------------|------------------|
| Presión máxima | 17 bar / 250 psi |
| Longitud manguera | 10 + 1 m |
| Acoplamiento macho | 1/4" BSPT |
| Diámetro tubo | Ø 12 x 8 mm |
| Temperatura de funcionamiento | 0 ÷ 45° C |
| Peso neto | 2,65 kg |



A481/15 € 124,00

ENROLLADOR DE TUBO AUTO RETRÁCTIL

Fabricado en polipropileno, con tubo en poliuretano reforzado y carro para distribuir uniformemente el tubo, bola de parada ajustable sin herramientas y soporte de montaje giratorio 180°.



Caja

PP

Poliprop.

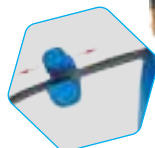

| | |
|-------------------------------|------------------|
| Presión máxima | 17 bar / 250 psi |
| Longitud manguera | 15 + 1 m |
| Acoplamiento macho | 1/4" BSPT |
| Diámetro tubo | Ø 12 x 8 mm |
| Temperatura de funcionamiento | 0 ÷ 45° C |
| Peso neto | 4,1 kg |



A481/15H € 147,00

ENROLLADOR DE TUBO AUTO RETRÁCTIL

Fabricado en polipropileno, con tubo en poliuretano reforzado y carro para distribuir uniformemente el tubo, bola de parada ajustable sin herramientas y soporte de montaje giratorio 180°.



Caja

PP

Poliprop.

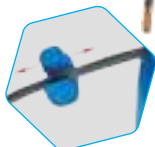

| | |
|-------------------------------|------------------|
| Presión máxima | 17 bar / 250 psi |
| Longitud manguera | 15 + 1 m |
| Acoplamiento macho | 3/8" BSPT |
| Diámetro tubo | Ø 13,5 x 9,5 mm |
| Temperatura de funcionamiento | 0 ÷ 45° C |
| Peso neto | 4,5 kg |



A481/30H € 219,00

ENROLLADOR DE TUBO AUTO RETRÁCTIL

Fabricado en polipropileno, con tubo en poliuretano reforzado y carro para distribuir uniformemente el tubo, bola de parada ajustable sin herramientas, sistema de retracción baja velocidad y soporte de montaje giratorio 180°.



Caja

PP

Poliprop.

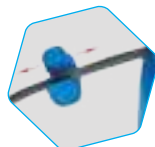

| | |
|-------------------------------|------------------|
| Presión máxima | 17 bar / 250 psi |
| Longitud manguera | 30 + 2 m |
| Acoplamiento macho | 3/8" BSPT |
| Diámetro tubo | Ø 13,5 x 9,5 mm |
| Temperatura de funcionamiento | 0 ÷ 45° C |
| Peso neto | 9,5 kg |



0378/1510 € 182,00

ENROLLADOR DE TUBO AUTO RETRÁCTIL

Con tubo en poliuretano reforzado y carro para distribuir uniformemente el tubo.



Caja

PP

Poliprop.

| | |
|-------------------------------|------------------|
| Presión máxima | 18 bar / 260 psi |
| Longitud manguera | 15 + 1 m |
| Acoplamiento macho | 3/8" BSPT |
| Diámetro tubo | Ø 13,5 x 9,5 mm |
| Temperatura de funcionamiento | 0 ÷ 45° C |
| Peso neto | 5 kg |



B481/20 NEW € 229,00

ENROLLADOR DE TUBO AUTO RETRÁCTIL

Estructura robusta de acero industrial, tubo híbrido de poliuretano reforzado, brazo regulable en altura con sistema antienredos, bola de tope ajustable sin herramientas.



Caja



Acero

| | |
|-------------------------------|------------------|
| Presión máxima | 16 bar / 230 psi |
| Longitud manguera | 20 m |
| Acoplamiento macho | 1/4" BSPT |
| Diámetro tubo | Ø 9,5 x 15 mm |
| Temperatura de funcionamiento | 0 ÷ 45° C |
| Peso neto | 11,3 kg |



0793 € 22,20

PIRÓGRAFO COMPLETO CON 6 PUNTAS DE FORMAS DIFERENTES



7 Pcs Blister

Potencia 230 V 50 Hz 30 W

0031 € 36,10

ESTACIÓN DE SOLDADURA A TEMPERATURA CONTROLADA

Temperatura ajustable 150°C - 420°C, punta de hierro con agujero ø 6 mm.



Caja

| | |
|-------------------------------|------------------|
| Fusión del estaño común | 215° |
| Temperatura de funcionamiento | 215 ÷ 300°C |
| Temperatura máxima | 450°C |
| Alimentación | 230 V 50 Hz 37 W |

0027/40W € 15,80

SOLDADOR ELÉCTRICO



Blister

| | |
|-------------------------------|------------------|
| Alimentación | 230 V 50 Hz 40 W |
| Temperatura de funcionamiento | 450°C ± 10% |

0037 € 21,50

SET PARA SOLDADURA DE ESTANO



Blister

Potencia 230 V 50 Hz 30 W

0033A € 123,00

ESTACIÓN DE SOLDADURA A TEMPERATURA CONTROLADA

Temperatura ajustable 150°C - 420°C, punta de hierro con agujero ø 6 mm.



Caja



| | |
|-------------------------------|-------------|
| Fusión del estaño común | 215° |
| Temperatura de funcionamiento | 215 ÷ 300°C |
| Temperatura máxima | 420°C |
| Alimentación estación | 230 V 50 Hz |
| Alimentación soldador | 24 V 48 W |

0027/30W € 13,90

SOLDADOR ELÉCTRICO



Blister

| | |
|-------------------------------|------------------|
| Alimentación | 230 V 50 Hz 30 W |
| Temperatura de funcionamiento | 450°C ± 10% |

0033A/TIP € 19,80

SET PUNTAS PARA SOLDADORES DE ESTANO



4 Pcs



Colgante

0027/40W/TIP € 19,80

SET PUNTAS PARA SOLDADORES DE ESTANO



4 Pcs



Colgante

0037/TIP € 17,60

PUNTAS DE REPUESTO PARA SOLDADORES DE ESTANO

Set de puntas con agujero ø 6mm.



5 Pcs



Colgante

0864

€ 49,40

SOLDADOR A GAS

Soldador a gas aislado y protegido.



Blister

| | |
|-------------|-------------|
| Dimensiones | 130 x 23 mm |
| Capacidad | 8 ml |

0443

€ 61,80

SOLDADOR ELÉCTRICO MULTIFUNCIÓN

Cuchillo caliente / soldador eléctrico / pirógrafo.



Estuche de transporte

| | |
|--------------|-------------------|
| Alimentación | 230 V 50 Hz 200 W |
| Temperatura | 70 °C ÷ 500 °C |

0026

€ 22,00

SOLDADOR ELECTRICO

Con punta de repuesto y estano.



Blister

| | |
|----------|-------------------|
| Potencia | 230 V 50 Hz 100 W |
|----------|-------------------|

0024

€ 33,00

PISTOLA DECAPANTE



Caja

| | |
|---------------|-----------------------|
| Temperatura | 300 °C - 500 °C |
| Flujo de aire | 280 l/min - 480 l/min |
| Potencia | 230 V 50Hz 1,5 kW |

0694

€ 48,90

PISTOLA DECAPANTE EN KIT

A 2 temperaturas, con espátula, raspadores y difusores.



10 Pcs



Estuche de transporte

| | |
|---------------|-----------------------|
| Temperatura | 350 °C - 550 °C |
| Flujo de aire | 300 l/min - 500 l/min |
| Potencia | 230 V 50 Hz 1 - 2 kW |

0444

€ 92,20

SET PISTOLA DECAPANTE DIGITAL

Regulación electrónica de la temperatura, 2 velocidades, indicador de temperatura en pantalla lcd, indicado, despintar, doblar plasticos y otros materiales sensibles al calor.



6 Pcs



Caja

ABS

| | |
|---------------|---|
| Alimentación | 230 V 50 Hz 2 kW |
| Temperatura | I 50°C - II 70°C ÷ 600°C - III 70°C ÷ 600°C |
| Flujo de aire | I 300L/min - II 300L/min - III 500L/min |

0865

€ 69,70

ENCENDEDOR ELÉCTRICO PARA BARBACOAS

Genera un calor de 600°C que permite encender el carbón entre 30 y 60 segundos. sin necesidad de productos químicos ó cerillas.



Caja

| | |
|--------------|------------------|
| Alimentación | 230 V 50 Hz 2 kW |
| Temperatura | 600° C |

0441

€ 76,70

CUCHILLO CALIENTE PARA CORTAR EL POLIESTIRENO

Para poliestireno, plástico, espuma, esponja, profundidad de corte ajustable, soporte de metal.



Caja

| | |
|-----------------------------------|--------------------------------|
| Alimentación | 230 V 50 Hz 220 W |
| Temperatura | 120 - 220 - 330 - 400 - 450 °C |
| Capacidad de corte con regulación | 20 ÷ 90 mm |
| Corte máximo | 150 mm |

0321 € 52,20

CUCHILLO CALIENTE PARA CORTAR EL POLIESTIRENO

Para poliestireno, plástico, espuma, esponja, profundidad de corte ajustable.



Caja

| | |
|-----------------------------------|-------------------|
| Alimentación | 230 V 50 Hz 130 W |
| Temperatura | Max 450 °C |
| Capacidad de corte con regulación | 14 ÷ 97 mm |
| Corte máximo | 120 mm |

0333/150 € 19,80

HOJA DE REPUESTO

Para el artículo 0333.



0333 € 122,00

CUCHILLO CALIENTE PARA CORTAR EL POLIESTIRENO

Para poliestireno, plástico, espuma, esponja, profundidad de corte ajustable, soporte de metal.



Estuche de transporte

| | |
|--------------|-------------------|
| Alimentación | 230 V 50 Hz 150 W |
| Temperatura | Max 500 °C |
| Corte máximo | 150 mm |

0706 € 40,10

PISTOLA TERMOSELLADORA AUTOMÁTICA



Estuche de transporte

| | |
|--------------------|-------------------|
| Alimentación | 230 V 40 W 300 °C |
| Pegamento en barra | Ø 12 mm |

0431 € 19,80

PISTOLA TERMOSELLADORA AUTOMÁTICA

Con avance automático y Led que señala si la pistola está conectada a la fuente de alimentación.



Blister

| | |
|--------------------|-------------------|
| Alimentación | 230 V 35 W 200 °C |
| Pegamento en barra | Ø 12 mm |
| Flujo de cola | 16 ÷ 20 g/min |

0034 € 5,60

BARRAS TERMOFUSIBLES DE COLA PARA PISTOLA TERMOSELLADORA



10 Pcs



Blister

| | |
|-------------|---------------------------|
| Dimensiones | Ø 12 x 200 mm Tot. 200 gr |
|-------------|---------------------------|

0071 € 5,90

BARRAS TERMOFUSIBLES DE COLA PARA PISTOLA TERMOSELLADORA



10 Pcs



Blister

| | |
|-------------|---------------------------|
| Dimensiones | Ø 12 x 200 mm Tot. 200 gr |
|-------------|---------------------------|



0156-

ACEITERA DE METAL



| Art. | € | Capacidad |
|----------|--------|-----------|
| 0156/200 | € 6,60 | 280 ml |
| 0156/500 | € 8,20 | 560 ml |

0158/500

€ 10,00

ACEITERA CON TUBO FLEXIBLE

Plastic  made in Italy

Capacidad 500 ml

0164/250

€ 8,60

ACEITERA CON TUBO FLEXIBLE

Plastic  made in Italy

Capacidad 250 ml

0473-

BANDEJA CAMBIO DE ACEITE

De con pico y asas, fabricada en polietileno de alta densidad, resistente a los golpes.



| Art. | € | Capacidad | Dimensiones |
|---------|---------|-----------|-----------------|
| 0473/10 | € 21,50 | 10 l | Ø 400 x 120h mm |
| 0473/15 | € 23,50 | 15 l | Ø 500 x 130h mm |

0171-

JARRA GRADUADA

Con punta flexible, tapa y tapón anti-goteo.



Plastic

| Art. | € | Capacidad |
|--------|---------|-----------|
| 0171/2 | € 12,40 | 2 l |
| 0171/3 | € 12,20 | 3 l |
| 0171/5 | € 16,70 | 5 l |

0183/750

€ 3,95

LATA DE PLASTICO CON CANALON

Plastic  made in Italy

Capacidad 750 ml

0172/150

€ 9,40

EMBUDO DE PLASTICO

Tubo flexible y tapa en los extremos anti-goteo.



Plastic

| | |
|----------|----------|
| Diámetro | Ø 150 mm |
| Altura | 435 mm |



0677/500 € 19,80

ENGRASADOR MANUAL DE 500 CC

Compuesto por tanque y bomba de metal, cabeza ajustable y tubo flexible de PVC de 300 mm, para el uso de grasa suelta o cartuchos de grasa con Ø 53 mm.



Caja

| | |
|------------------------------|--------------|
| Capacidad | 500 cc |
| Dimensiones de tubo flexible | Ø 8 x 300 mm |

0677 € 45,00

ENGRASADOR MANUAL 1000 CC

Compuesto por tanque y bomba de metal, cabeza ajustable y tubo flexible de PVC de 450mm, para el uso de cartuchos de grasa 55mm Ø o grasa suelta.



Caja

| | |
|------------------------------|--------------|
| Capacidad | 1000 cc |
| Dimensiones de tubo flexible | Ø 9 x 450 mm |

0677/1A € 307,00

ENGRASADOR NEUMÁTICO

Utilizar cartuchos Ø 55mm ó grasa a granel, con 2 cartuchos de grasa, tubo reforzado de 400mm. Y boquilla regulable de 4 garras.



Caja

| | |
|---------------------------|---------------|
| Capacidad | 800 cc |
| Dimensiones | Ø 60 x 500 mm |
| Presión de funcionamiento | 4 - 6 bar |
| Presión máxima | 10 bar |

0677/500CG € 10,20

CARTUCHO DE GRASA

A base de jabón de litio, punto de goteo > 185 °C, resistente a altas cargas.



Caja

| | |
|-------------------------------|----------------|
| Capacidad | 500 cc |
| Dimensiones | Ø 53mm |
| Temperatura de funcionamiento | -20°C +130°C |
| Peso neto | 400 g |

0677/CG € 11,60

CARTUCHO DE GRASA

A base de jabón de litio, punto de goteo > 185 °C, resistente a altas cargas



Caja

| | |
|-------------------------------|----------------|
| Capacidad | 650 cc |
| Dimensiones | Ø 55 mm |
| Temperatura de funcionamiento | -20°C +130°C |
| Peso neto | 600 g |

0677/SO € 31,40

JERINGA PARA ACEITE EN PLÁSTICA

Caja

Plastic

| | |
|-------------|---------------|
| Capacidad | 500 g |
| Dimensiones | Ø 50 x 500 mm |

**G030-****LÍQUIDO REFRIGERANTE Y LUBRICANTE EMULSIONABLE**

De alta calidad, se debe mezclar con agua en estos porcentajes: rectificado: 2,5-3,5%, torneado y fresado: 3-4%, taladrado profundo: 4-7%, roscados y estampación ligera: 7-15%.



| Art. | € | Cantidad |
|---------|----------|----------|
| G030/01 | € 13,70 | 1 l |
| G030/05 | € 55,50 | 5 l |
| G030/25 | € 263,00 | 25 l |

S401/00

€ 8,60

SPRAY MULTIFUNCIÓN

Es un producto apto para múltiples tareas: lubrica, protege y desbloquea. Es hidrófugo y anticorrosivo. Protege contra la oxidación las piezas que están sometidas a la acción erosional del agua satisfaciendo así las exigencias de la industria náutica gracias a su elevado poder impermeable e hidrófugo. Es ideal para el mantenimiento de cualquier pieza mecánica.



Capacidad 400 ml

S401/01

€ 7,20

ZINC CLARO

Galvanizado en frío con un alto peso molecular a base de resinas de tipo sintético. Solidifica químicamente produciendo un revestimiento metálico de elevada duración. Protege todas las superficies metálicas de la oxidación. Forma una capa uniforme y resistente que puede ser pintada o dejada como protección final. Es ideal en los retoques, acabados y reparaciones de partes galvanizadas donde se requiere un acabado gris claro semi brillante.



Capacidad 400 ml

S401/02

€ 6,50

GRASA MULTIUSO

Producto compuesto de grasas jabonosas de calidad selecta, de múltiples aplicaciones en distintos sectores. Muy estable químicamente, repelente al agua y adhesiva. Protege contra el agua y resulta ser especialmente estable y resistente en ambientes salinos y polvorientos. Resiste las soluciones básicas y ácidas y los agentes atmosféricos. Ideal para lubricar cojinetes, articulaciones, pernos, guías y en general para su empleo en el sector automóvil y de la maquinaria agrícola e industrial.



Capacidad 400 ml

S401/03

€ 5,80

DESBLOCANTE Y SOLVENTE

Líquido sintético penetrante de alto poder disolvente para la eliminación inmediata de corrosión y óxido sobre tuercas, pernos, juntas, roscas, bisagras y cualquier otra pieza mecánica. Proporciona a la pieza una superficie protectora permanente, hidrófuga y resistente al agua.



Capacidad 400 ml

S401/04

€ 6,40

SILICONA LUBRICANTE

Aceite basado en silicona pura con propiedades antiadhesivas que, gracias a sus propiedades separadoras y lubricantes, puede ser empleado en gran variedad de materiales. Actúa como un excelente hidrófugo y evita la acumulación de las cargas electrostáticas. También es eficaz como recubrimiento y protección de piezas plásticas. Protege las juntas contra su resquebrajamiento, al mismo tiempo que incrementa sus cualidades selladoras y su duración.



Capacidad 400 ml

S401/05
€ 6,30
ANTIADHESIVO PARA SOLDADURA

Producto a base de polímeros de película sintética, que por sus específicas propiedades impide el recalentamiento del cordón de soldadura en cualquier soporte. Otra película impide la formación eventual de corrosiones por parte de agentes químicos. Es ideal para la soldadura autógena, eléctrica y a base de gas inerte. El producto no contiene silicona.



Capacidad

400 ml

S401/06
€ 10,40
INOX SPRAY

Es un revestimiento que contiene resinas alquídicas y de silicona que forman una capa protectora. Este revestimiento confiere a cualquier superficie metálica una buena resistencia mecánica y térmica. Protector de secado rápido.



Capacidad

400 ml

S401/08
€ 11,00
LUBRIFICANTE SECO

Es un lubricante antiadhesivo hidrorrepelente seco. No agarra el polvo y no mancha. Tras su aplicación forma sobre la parte tratada una película de PTFE seca, flexible, que se adhiere fuertemente al metal, a la madera, al plástico, etc.. Resiste a temperaturas entre -80°C y +260°C. Protege de la corrosión. Ideal para cadenas de transmisión, rodillos, cintas de arrastre, guías y utensilios altamente cargados, etc.



Capacidad

400 ml

S401/09
€ 7,90
GRASA DE COBRE

Producto compuesto de partículas ultra finas de cobre laminado que proporciona una especial inhibición a la corrosión. Posee una acción lubricante y protectora a elevadas temperaturas. La resistencia a las altísimas temperaturas (1000°C), la elevada adherencia y un poder anticorrosivo la hacen idónea para todos los casos donde el calor o el ambiente altamente corrosivo pueden provocar bloqueos irreversibles: pernos de colectores, culatas de motores, protección de contactos eléctricos, racores roscados, etc.



Capacidad

400 ml

S401/10
€ 7,40
ACEITE DE CORTE

Se trata de un nuevo producto estudiado para aplicaciones profesionales específicas, en el sector del corte de metales de elevada dureza. El aceite utilizado está compuesto por minerales parafínicos, enriquecidos con aditivos especiales EP anti adhesivos. Ideal para operaciones difíciles de roscado en acero particularmente duro y en aleaciones. Especial para el sector hidráulico.



Capacidad

400 ml

S401/11
€ 5,60
AIRE SPRAY

Elimina inmediatamente el polvo depositado en las superficies menos accesibles. Esta indicado para la limpieza de lentes, objetivos, ordenadores, relojes y mecánica sensible a la suciedad.



Capacidad

400 ml

**S401/12**

€ 6,10

DESOXIDANTE PARA CONTACTOS

Producto específico para limpiar a fondo contactos eléctricos, electrónicos y electromagnéticos. Diluye instantáneamente la humedad y las sustancias presentes en superficies con grasa, aceite, residuos, cera y cola, dejando la parte tratada limpia y desengrasada. Si utilizado en superficies delicadas podría resultar agresivo.



Capacidad

400 ml

S401/13

€ 6,80

ACEITE DE VASELINA

Aceite de alto grado de pureza estudiado expresamente para las aplicaciones que necesita un mantenimiento periódico de limpieza y lubricación. Indicado para lubricar mecanismos delicados. Su fórmula especial garantiza una potente protección y duración.



Capacidad

400 ml

S401/07

€ 6,00

LIMPIADOR DE FRENOS, CARBURADORES Y CUERPOS DEL ACCELERADOR

Limpiador especial de última generación particularmente eficaz para todas las piezas mecánicas que necesitan ser desengrasadas sin enjuague como frenos y embragues. Desarrollado para limpiar las válvulas de mariposa y colectores de admisión de material plástico. Disuelve y elimina rápidamente aceite, grasa y todo tipo de suciedad. Elimina los depósitos de carbono y grasas del cuerpo del acelerador y de todo el sistema de admisión. Reduce la emisión de gases de escape nocivos.



Capacidad

500 ml

S401/14

€ 7,10

ZINC PURO

Galvanizado en frío con un alto peso molecular a base de resinas de tipo sintético. Solidifica químicamente produciendo un revestimiento metálico de elevada duración. Protege todas las superficies metálicas de la oxidación. Forma una capa uniforme y resistente que puede ser pintada o dejada como protección final. Es ideal en los retoques y en acabados y reparaciones de partes galvanizadas.



Capacidad

400 ml

S401/15

€ 7,40

LUBRICANTE ADHESIVO DE ZINC PARA CADENAS

Lubricante de elevadas prestaciones para cadenas. Producto de elevada calidad, estudiado y testado por el sector de la competición de carreras de motocicletas ya sean de carretera o todoterreno. Garantiza la lubricación por periodos de utilización extremadamente largos e intensos. Protege del agua y del polvo. Reduce el desgaste de la cadena, de la corona, del piñón, y de todas las partes mecánicas en movimiento.



Capacidad

400 ml

S401/16

€ 7,20

GRASA DE LITIO

Contiene óxidos de litio y de titanio, que la vuelven adecuada y específica para su empleo en el sector náutico. El producto desarrolla durante largo tiempo una acción lubricante, incluso en ambientes salinos y agresivos. Resiste la oxidación. Resguarda las superficies contra los agentes corrosivos y es apto para actuar ya sea a temperaturas elevadas (220°C) como muy bajas (-40°C). Ideal para lubricar pernos, articulaciones, transmisiones, palancas, suspensiones, bisagras y órganos mecánicos expuestos.



Capacidad

400 ml

0660-
BIDON DE PLASTICO

Con tubo flexible apto para el transporte de líquidos inflamables, con homologación "UN" de acuerdo con la directiva europea.

Plastic

| Art. | € | Capacidad | Dimensiones | Peso neto |
|---------|---------|-----------|---------------------|-----------|
| 0660/05 | € 12,40 | 5 l | 260 x 120 x 250h mm | 0,5 kg |
| 0660/10 | € 17,90 | 10 l | 330 x 160 x 300h mm | 0,7 kg |
| 0660/20 | € 23,50 | 20 l | 400 x 200 x 360h mm | 1 kg |

0189-
BIDONES DE METAL

Apto para el transporte de líquidos inflamables, con homologación "UN" de acuerdo con la directiva europea.



| Art. | € | Capacidad | Peso neto |
|----------|---------|-----------|-----------|
| 0189/05C | € 46,40 | 5 l | 1,5 kg |
| 0189/10C | € 47,10 | 10 l | 2,5 kg |
| 0189/20C | € 53,70 | 20 l | 3,7 kg |

0189/G
€ 2,00
CAÑO DE METAL Y SELLOS

10 Pcs

0194
€ 14,80
CAÑO DE METAL

5 Pcs

0356
€ 69,50
VAPORIZADOR CON CARRITO Y LANZA DE LATÓN

Juntas en FPM.



Caja

Capacidad

16 l

0303
€ 47,40
VAPORIZADOR CON CARRITO Y LANZA DE LATON

Juntas en FPM.



Caja

Capacidad

8 l



0274

€ 9,20

VAPORIZADOR CON BOQUILLA DE LATÓN

Juntas de FPM (Viton).



Capacidad

2 l

0289

€ 6,70

VAPORIZADOR CON BOQUILLA DE LATON

Giuntas de goma.



Capacidad

2 l

P024/06

€ 57,80

BOMBA A LEVA MANUAL

Para trasvase de bidones de aceite lubricante, diésel, queroseno y anticongelante con tubo rígido de acero ø 16 x 700mm con rosca M16 x 1 y tubo de impulsión de plástico.



Caja

Alu

Aluminio

Capacidad

6 l/min

Caudal cada bombeado

0,10 l

Rosca bomba

2" / 1-1/2"

0386

€ 42,80

BOMBA A LEVA MANUAL POR ACEITE

Para transferir bidones de aceite lubricante, diésel, queroseno y anticongelante con tubo de succión telescópico.



Caja

Capacidad

18 l/min

Rosca bomba

2" / 1-1/2"

0385

€ 59,90

BOMBA ROTATIVA MANUAL

Para trasvasar bidones de aceite lubricante, diésel, queroseno y anticongelante con tubo de succión telescópico.



Caja

Alu

Aluminio

Capacidad

20 l/min

Rosca bomba

2"



0474/PP
€ 17,20
PISTOLA PARA GASOLEO EN PVC

Caja

| | |
|------------------|-------------|
| Capacidad | 60÷80 l/min |
| Boquilla | Ø 25 mm |
| Rosca de entrada | 1" BSP |

0474/PE
€ 33,30
PISTOLA PARA GASOLEO

Con conector giratorio.



Caja

Alu

Aluminio

| | |
|------------------|--------------|
| Capacidad | 60÷120 l/min |
| Boquilla | Ø 25 mm |
| Rosca de entrada | 1" BSP |

0474/PA
€ 82,20
PISTOLA PARA GASÓLEO AUTOMÁTICA

Con conector giratorio.



Caja

| | |
|------------------|----------|
| Capacidad | 90 l/min |
| Boquilla | Ø 25 mm |
| Rosca de entrada | 1" BSP |

0272
€ 16,10
BOMBA PARA TALADRO

No apta para aceites, líquidos inflamables, explosivos y derivados del petróleo. Uso adecuado para eje de rack.



Blister

Plastic

| | |
|-----------------------|--------------|
| Piezometría | 30 m |
| Caudal bomba | 40 l/min |
| Presión máxima | 0,3 MPa |
| Velocidad máx. de uso | 3400 rpm |
| Temperatura máxima | 40°C |
| Diámetro tubo | 19 mm 3/4" |

0755
€ 108,00
BOMBA DE 12V PARA DIÉSEL

A corriente continua, para el trasvase de gas-oil y otros aceites minerales.



Caja

| | |
|---------------------|--------------------|
| Motor | DC 12 V, 175 W |
| Velocidad motor | 4500 rpm |
| Caudal bomba | 40 l/min |
| Piezometría | 2 m |
| Aspiración | 4 m |
| Rosca de entrada | 25 mm |
| Dimensiones máximas | 200 x 120 x 155 mm |
| Tiempo de uso | Max 30 min |



R60XA

CALENTADOR ELECTRICO Y RADIANTE A INFRARROJOS SOBRE PIE

Cuerpo metálico con rejilla de protección.



| Art. | € | Alimentación | Altura trípode sin calentador | Cable | Longitud cable |
|-------|----------|----------------|-------------------------------|---------------------------------|----------------|
| R609A | € 158,00 | 230 V - 1,3 kW | 600 ÷ 1500 mm | 3 x 1,5 mm ² H07RN-F | 3 m |
| R610A | € 227,00 | 230 V - 2 kW | 600 ÷ 1500 mm | 3 x 1,5 mm ² H07RN-F | 3 m |

T609

€ 52,50

TRIPODE REGULABLE EN ALTURA

Adecuado como soporte de estufas calentadores.



| | |
|-------------------|---------------|
| Altura | 600 ÷ 1500 mm |
| Fijación superior | M 8 |

R609

€ 128,00

CALENTADOR ELECTRICO A INFRARROJOS

Con soporte para montaje en pared, cuerpo metálico con rejilla de protección.



| | |
|----------------|---------------------------------|
| Alimentación | 230 V - 1,3 kW |
| Cable | 3 x 1,5 mm ² H07RN-F |
| Longitud cable | 3 m |

R610

€ 178,00

CALENTADOR ELECTRICO A INFRARROJOS

Con soporte para montaje en pared, cuerpo metálico con rejilla de protección.



| | |
|----------------|---------------------------------|
| Alimentación | 230 V - 2 kW |
| Cable | 3 x 1,5 mm ² H07RN-F |
| Longitud cable | 3 m |

R60XB

CALENTADOR ELECTRICO Y RADIANTE A INFRARROJOS CON SOPORTE

Cuerpo metálico con rejilla de protección metálica.



| Art. | € | Alimentación | Cable | Longitud cable |
|-------|----------|----------------|---------------------------------|----------------|
| R609B | € 162,00 | 230 V - 1,3 kW | 3 x 1,5 mm ² H07RN-F | 1,1 m |
| R610B | € 213,00 | 230 V - 2 kW | 3 x 1,5 mm ² H07RN-F | 1,1 m |

B609

€ 33,90

BOMBILLA INFRARROJA



| | |
|--------------|----------------|
| Alimentación | 230 V - 1,3 kW |
| Longitud | 250 mm |



B610

€ 44,80

BOMBILLA INFRARROJA



| | |
|--------------|--------------|
| Alimentación | 230 V - 2 kW |
| Longitud | 340 mm |



0218-
PROYECTORES LED

Carcasa de aluminio fundido a presión super delgada, vidrio templado.



Caja



Aluminio



IP65

| Art. | € | Alimentación | Flujo luminoso | Temperatura de color | Número de led | Cable | Dimensiones |
|---------|---------|------------------|----------------|----------------------|---------------|---|--------------|
| 0218/10 | € 15,40 | 230 V 50 Hz 10 W | 800 lm | 4000 K | 15 SMD LED | 30 cm, H05RN-F 3 x 1 mm ² | 150 x 95 mm |
| 0218/20 | € 22,50 | 230 V 50 Hz 20 W | 1600 lm | 4000 K | 28 SMD LED | 30 cm, H05RN-F 3 x 1 mm ² mm | 145 x 120 mm |
| 0218/30 | € 36,70 | 230 V 50 Hz 30 W | 2400 lm | 4000 K | 42 SMD LED | 30 cm, H05RN-F 3 x 1 mm ² mm | 180 x 150 mm |
| 0218/50 | € 52,00 | 230 V 50 Hz 50 W | 4000 lm | 4000 K | 56 SMD LED | 30 cm, H05RN-F 3 x 1 mm ² | 210 x 180 mm |

0218-XB
PROYECOTR LED CON SOPORTE

Aluminio super slim vivienda fundida, vidrio templado.



Caja



Aluminio



IP65

| Art. | € | Alimentación | Flujo luminoso | Temperatura de color | Cable |
|----------|---------|------------------|----------------|----------------------|------------------------------------|
| 0218/10B | € 34,50 | 230 V 50 Hz 10 W | 800 lm | 4000 K | 2 m, 3 x 1 mm ² H05VV-F |
| 0218/20B | € 41,30 | 230 V 50 Hz 20 W | 1600 lm | 4000 K | 2 m, 3 x 1 mm ² H05VV-F |
| 0218/30B | € 50,00 | 230 V 50 Hz 30 W | 2400 lm | 4000 K | 2 m, 3 x 1 mm ² H05VV-F |
| 0218/50B | € 70,70 | 230 V 50 Hz 50 W | 4000 lm | 4000 K | 2 m, 3 x 1 mm ² H05VV-F |

0218-XS
PROYECTOR LED CON SENSOR DE MOVIMIENTO Y BRILLO

Aluminio super slim vivienda fundida, vidrio templado.



Caja



Aluminio



IP54

| Art. | € | Alimentación | Flujo luminoso | Temperatura de color | Cable |
|----------|---------|------------------|----------------|----------------------|--------------------------------------|
| 0218/10S | € 29,90 | 230 V 50 Hz 10 W | 800 lm | 4000 K | 30 cm, 3 x 1 mm ² H05VV-F |
| 0218/20S | € 35,60 | 230 V 50 Hz 20 W | 1600 lm | 4000 K | 30 cm, 3 x 1 mm ² H05VV-F |
| 0218/30S | € 47,10 | 230 V 50 Hz 30 W | 2400 lm | 4000 K | 30 cm, 3 x 1 mm ² H05VV-F |
| 0218/50S | € 63,80 | 230 V 50 Hz 50 W | 4000 lm | 4000 K | 30 cm, 3 x 1 mm ² H05VV-F |



0343 € 28,80

LÁMPARA FLEXIBLE



Caja

| | |
|-------------------|------------------------------|
| Alimentación | 230 V 50 Hz |
| Bombilla | Max 40 W, E27 no incluido |
| Radio de acción | 800 mm |
| Capacidad mordaza | 35 mm |

0366 € 127,00

LÁMPARA DE 56 LED

Con lente.



Caja

| | |
|----------------------|-----------------|
| Alimentación | 230 V 50 Hz 9 W |
| Aumentos | 2x |
| Flujo luminoso | 600 lm |
| Temperatura de color | 6500 K |
| Lente | Ø 120 mm |
| Radio de acción | 810 mm |
| Capacidad mordaza | 70 mm |



0530 € 131,00

LÁMPARA LED

Con lente.



Caja

| | |
|-------------------|------------------|
| Alimentación | 230 V 50 Hz 22 W |
| Aumentos | 3x |
| Lente | Ø 120 mm |
| Radio de acción | 810 mm |
| Capacidad mordaza | 70 mm |
| Flujo luminoso | 1000lm |



0530A € 109,00

LÁMPARA LED

Con lente.



Caja

| | |
|----------------------|------------------|
| Alimentación | 250 V 50 Hz 11 W |
| Aumentos | 3x |
| Lente | Ø 127 mm |
| Capacidad mordaza | 75 mm |
| Flujo luminoso | 1000 lm |
| Temperatura de color | 6000 K |



0891A € 153,00

LÁMPARA LED

Con dos lentes, botones táctiles regulables, 6 luces Led UV y un punto de luz súper brillante y orientable. Vida útil de hasta 25.000 horas.

| | |
|----------------------|------------------|
| Alimentación | 250 V 50 Hz 11 W |
| Aumentos | 2x + 6x |
| Lente | Ø 138 mm |
| Capacidad mordaza | 75 mm |
| Flujo luminoso | 1000 lm |
| Temperatura de color | 6000 K |



0516 € 180,00

LAMPARA DE BAJO CONSUMO TIPO FLEXO

Con lente.



Caja

| | |
|-------------------|---------------------|
| Alimentación | 230 V 50 Hz 2 x 9 W |
| Aumentos | 2x |
| Lente | 190 x 157 mm |
| Radio de acción | 810 mm |
| Capacidad mordaza | 70 mm |
| Flujo luminoso | 1000 lm |



0344 € 37,10

LAMPARA TIPO FLEXO

Con lente. Bombilla no incluida.



Caja

| | |
|-------------------|------------------------------|
| Alimentación | 230 V 50/60 Hz |
| Bombilla | Max 60 W, E27 no incluido |
| Aumentos | 2x |
| Lente | Ø 100 mm |
| Radio de acción | 800 mm |
| Capacidad mordaza | 35 mm |



0661 € 55,70

LAMPARA DE SOBRE MESA

Con lente.



Caja

| | |
|--------------|------------------|
| Alimentación | 230 V 50 Hz 11 W |
| Aumentos | 2x |
| Lente | Ø 89 mm |



0625 € 36,30
SET DE LUPAS CON VISERA

Caja

| Multiplicador | Distancia del blanco (mm) |
|---------------|---------------------------|
| 1,2x | 520 ÷ 620 |
| 1,8x | 230 ÷ 320 |
| 2,5x | 150 ÷ 250 |
| 3,5x | 80 ÷ 120 |
| Bombilla | 2,2 V - 0,25 A |
| Batería | 2 x 1,5V AAA |

0659 € 42,40
EXPOSITOR DE LUPAS DE CRISTAL

12 Pcs



Expositor

| Contenido | Ampliaciones | | |
|-----------|--------------|-----------|------------|
| 3 Pz ø 50 | 3x - 10x mm | 3 Pz ø 75 | 3x - 8x mm |
| 3 Pz ø 60 | 3x - 8x mm | 3 Pz ø 90 | 3x - 8x mm |

L006 € 11,30
LUPA DE CRISTAL CON LUZ DE LED

Caja

| | |
|----------|--------------|
| Lente | 50 x 50 mm |
| Aumentos | 3x |
| LED | 5 - 9000 mcd |
| LED | 1 |
| Batería | 4 Ag10 |
| Pack | 10 |

0437 € 27,00
FOCO DE LED DE ALTA POTENCIA

La capacidad de la distancia de mas de 150 m, larga vida.



Caja

| | |
|-----------------------|--------------|
| Baterías no incluidas | 4 C |
| Potencia LED | 3 W |
| Autonomía | 25 h / 100 % |

0482/3 € 62,00
LÁMPARA FRONTAL CON SENSOR

Encienda y apague la función pasando la mano por delante de la lámpara.



Caja

| | |
|----------------------|-----------------------|
| LED | 3 W COB |
| Flujo luminoso | Max 300 lm |
| Temperatura de color | 6500 K |
| Batería | 3.7 V 1500 mAh Li-ion |
| Autonomía | 4 h |
| Tiempo de recarga | 3 h |

0493/1 € 10,10
LUZ DE LED PARA CASCO

80 lm, fabricada en ABS y revestimiento en goma, con cinta elastica, 2 funciones: luz constante y intermitente, para usar con 3 baterías de tipo AAA.



Caja

| | |
|-----------------------|-------------------|
| Baterías no incluidas | 3 x AAA |
| Luminosidad | 80 lm |
| Medidas | ø 50 x 42 x 58 mm |
| Autonomía | 10 h |

0493/2 € 26,00
LUZ DE LED PARA CASCO

120 lm, con cinta elastica, 2 funciones: luz constante y intermitente, para usar con 3 baterías de tipo AAA.



Caja

| | |
|-----------------------|-------------------|
| Baterías no incluidas | 3 x AAA |
| Luminosidad | 120 lm |
| Medidas | ø 75 x 45 x 45 mm |
| Autonomía | 5 h |

0209 € 41,30
LINTERNA MAGNETICA DE 10 + 1 LED

Con cabeza giratoria, Led en la pared con 2 niveles de brillo y 1 Led en la cabeza.



Blister



Aluminio



IP20



| | |
|-----------------------|-------------|
| Flujo luminoso | 50 - 300 lm |
| Temperatura de color | 6500 K |
| Baterías no incluidas | 3 AAA |
| Cabezal inclinable | 180° |
| Rotacion | 180° |
| Dimensiones | 35 x 330 mm |



0128A € 8,60

LINTERNA PORTATIL COB +1 LED

Con clip magnetico y giratorio.



Expositor

| | |
|-----------------------|------------------|
| Medidas | 174 x 43 x 22 mm |
| Flujo luminoso | 140 lm |
| Baterías no incluidas | 3 x AAA |

0671/1P € 7,70

LINTERNA PORTATIL CON LED DE ALTA LUMINOSIDAD



Blister

Alu

Aluminio

| | |
|-----------------------|-----------------|
| Baterías no incluidas | 2 AAA |
| Número de led | 1 - 9000 mcd |
| Medidas | Ø 12,5 x 141 mm |

0787 € 23,20

LINTERNA PORTATIL DE ALUMINIO



Blister

Aluminio

| | |
|-----------------------|----------------------|
| Baterías no incluidas | 2 C |
| Número de led | 8 LED 11000 mcd |
| Medidas | Ø 48,5 x 31 x 215 mm |

0492 € 13,00

LINTERNA DE LED CON IMÁN TELESCÓPICO

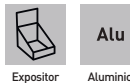

Expositor

Alu

Aluminio

| | |
|-----------------|--------------------|
| Pila botón | 4 x LR44 |
| Número de led | 6 |
| Luminosidad | 6 x 10 lm |
| Medidas | Ø 30 x 21 x 180 mm |
| Longitud máxima | 710 mm |
| Autonomía | 3 h |

0107 € 8,70

LINTERNA MAGNÉTICA DE 30 + 7 LED

Con imán y gancho en la parte posterior.



Expositor

| | |
|-------------------------|------------------|
| Vida útil para cada led | 100000 horas |
| Luminosidad | 50 lm |
| Baterías no incluidas | 3 AA |
| Dimensiones | 40 x 35 x 203 mm |

0311 € 12,30

LINTERNA MAGNETICA DE 24 LED

Con iman y gancho en la parte posterior.



Expositor

ABS

| | |
|-------------------------|--------------|
| Vida útil para cada led | 100000 horas |
| Baterías no incluidas | 3 AA |

0291 € 10,10

LINTERNA MAGNETICA DE 24 + 3 LED

Con iman y gancho en la parte posterior.



Expositor

| | |
|-------------------------|--------------|
| Vida útil para cada led | 100000 horas |
| Baterías no incluidas | 3 AAA |

0338 € 46,00

LINTERNA DE ALUMINIO DE 1 LED Y ZOOM MANUAL

3 tipos de luz: fuerte, media y intermitente; adaptador con 3 pilas de tipo AAA con caja.



Caja

Alu

Aluminio

| | |
|---------------------|-------------------------|
| Batería | 1 li-ion 3.7V/ 1800 mAh |
| LED | Q3 3 W |
| Medidas | Ø 34,5 x 28 x 135 mm |
| Cargador de batería | 110 / 230 V 50 / 60 Hz |
| Autonomía | 4 h |

0597
€ 31,90
LÁMPARA DE LED RECARGABLE

Con cargador de batería 12 Vdc y 230 Vac, plegable, colgante y magnético.



| | |
|-------------------|----------------|
| Batería | 3.7 V 1800 mAh |
| LED | 8 SMD + 5 LED |
| Tiempo de recarga | 8 ÷ 10 h |
| Autonomía | 7 ÷ 8 h |
| Flujo luminoso | 300 + 100 lm |

0889
€ 65,90
LÁMPARA DE LED RECARGABLE

Con cargador de batería 12 Vdc y 230 Vac, plegable, colgante y magnético.



| | |
|-------------------|----------------------------|
| Batería | 3,7 V - 1100 mAh - Lithium |
| LED | 21 + 5 - 9000 mcd |
| Tiempo de recarga | 4 ÷ 5 h |
| Autonomía | 4 ÷ 6 h |
| Flujo luminoso | 400 + 150 lm |

0693A
€ 92,20
LÁMPARA DE LED RECARGABLE

Con estación de batería, plegable, colgante y magnética.



| | |
|-------------------------------|---------------------------|
| Batería | 3,7V - 2600mAh - Li-ion |
| LED | 6W COB LED - 1W SMD 6500K |
| Flujo luminoso | 600 lm |
| Tiempo de recarga | 4 h |
| Autonomía | 4,5 h Eco mode |
| Temperatura de funcionamiento | -10°C ÷ 40°C |

0401
€ 80,20
LÁMPARA RECARGABLE

Baterías de litio de alta capacidad para una larga autonomía, parte posterior magnética para uso sin ayuda de manos, soporte flexible y magnético, potencia luminosa 180 lumen.



| | |
|-------------------|---------------------------|
| Alimentación | 100 ÷ 240 V, 50 ÷ 60 Hz |
| Batería | 3,7 V - 2600 mAh - Li-ion |
| Tiempo de recarga | 6 h |
| Autonomía | 3,5 h |
| Luminosidad | 180 lm |

0123
€ 67,60
FOCO ES MULTIFUNCION DE LED RECARGABLE CON USB

Equipado con una linterna LED frontal con varios niveles de brillo y LED blancos y rojos laterales con función de intermitencia. Cable de carga USB y adaptador de corriente. LED de carga y estado de carga. Se puede cargar directamente desde el ordenador. Clasificación IPX4.



| | |
|---------------------|----------------------------|
| Batería | 3.7V - 1800 mAh - Li-ion |
| LED | 24 Cree XPG R5 |
| Luminosidad | 30 - 300 lm |
| Dimensiones | 191 x 99 x 148 mm |
| Cargador de batería | USB 110 - 230 V 50 - 60 Hz |
| Autonomía | 2,5 h |

G900
€ 16,00
LINTERNA CAMPING

| | |
|-----------------------|---------------|
| Dimensiones | Ø 60 x 160 mm |
| Luminosidad | 150 lm |
| Baterías no incluidas | 3 x AA |

L008
€ 139,00
LÁMPARA DE LED RECARGABLE ULTRA FINA

Baterías de litio de alta capacidad para trabajos de larga duración, fuerte salida de luz 400 lumen, el diseño delgado y construcción robusta hacen indestructibles incluso si cae desde una altura de un metro.



| | |
|-------------------|-------------------------|
| Alimentación | 100 ÷ 240 V, 50 ÷ 60 Hz |
| Batería | 3,7 V 2400 mAh Lithium |
| Flujo luminoso | 400 lm |
| Tiempo de recarga | 3,5 h |
| Autonomía | 3 - 10 h |
| Luminosidad | 400 lm |





0342 € 18,30

LAMPARA NEON CON GANCHO DE SUSPENSION



| | |
|--------------|-----------------|
| Alimentación | 230 V 50 Hz 8 W |
| Dimensiones | Ø 31 x 435 mm |
| Cable | 5 m |

0900 € 92,20

LÁMPARA LED DOBLE CON BASE MAGNÉTICA

Lámpara Led COB portátil hecha con ABS resistente a impactos. La lámpara Led se puede ajustar con 4 tipos de intensidad de luz, de 350 a 1400 Lumen. El potente imán en la base y el cuerpo giratoria hasta 180°, la hace perfecta para ser usada en cualquier circunstancia.



Alu

Aluminio

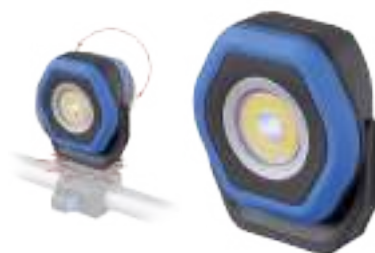

| | |
|-------------------|-----------------------|
| LED | COB |
| Alimentación | USB Tipo C 5 V 2 A |
| Batería | 3.7 V 5200 mAh Li-ion |
| Flujo luminoso | 350 ÷ 1400 lm |
| Tiempo de recarga | 4 h |
| Autonomía | 3 h ÷ 14 h |
| Dimensiones | 116 x 101 x 41,5 mm |

0900/BL € 258,00

LÁMPARA LED MAGNÉTICA CON SOPORTE EXTENSIBLE BAJO EL ARMARIO

La lámpara bajo el capó se compone de dos puntos de luz Cob Led magnéticos y giratorios a 360° con un máximo de 2800 lúmenes (1400 lúmenes + 1400 lúmenes) y una barra que se puede extender hasta 2100 mm para adaptarse a cualquier tipo de capó.



| | |
|-------------------------------|----------------------|
| LED | COB |
| Alimentación | USB Tipo C 5 V 2 A |
| Batería | 3.7 5200 mAh Li-ion |
| Flujo luminoso | 2 x 400-1400 lm |
| Tiempo de recarga | 4 h |
| Autonomía | 4 h |
| Regulación ganchos de resorte | 850 ÷ 2100mm |



0429 € 28,10

PORTA LAMPARA CON CABLE DE ALIMENTACION DE 5M

Para bombilla rosca E27, con cable de alimentación largo 5 m, potencia max. 60 W, posibilidad de trabajar de 12 a 230 V. No se incluye bombilla.



| | |
|----------------------|-------|
| Longitud cable | 5 m |
| Conexión de bombilla | E27 |
| Voltaje | 230 V |

0428 € 124,00

ENROLLADOR DE CABLE RETRACTIL

Con porta lamparas para bombilla, potencia max. 60w, protección de sobrecargas de tensión, Led indicador de conectado a la red eléctrica. No se incluye bombilla.



| | |
|----------------------|--|
| Dimensiones cable | 13 + 1 m - H05RR-F - 2 x 1 mm ² |
| Conexión de bombilla | E27 |
| Voltaje | 12 ÷ 230 V |

E481/20P
NEW € 179,00
ENROLLADOR DE CABLE AUTORRETRÁCTIL CON CONECTOR

Se suministra con toma Schuko y sistema de protección contra sobrecarga.



Caja



Poliprop.

| | |
|--|------------------------------|
| Longitud cable | 20 + 2 m |
| Tipo cable | H05VV-F 3G1.5mm ² |
| Alimentación | 12 V ÷ 250 V (50 Hz) |
| Máxima potencia que pueda conectarse al cable enrollado | 1 kW |
| Máxima potencia que pueda conectarse al cable desenrollado | 2,5 kW |
| Toma de corriente | Schuko |
| Peso neto | 6 kg |

E481/20
NEW € 169,00
ENROLLADOR DE CABLE AUTORRETRÁCTIL SIN ENCHUFE

Se suministra con cable gratuito sin toma y sistema de protección contra sobrecarga.



Caja



Poliprop.

| | |
|--|------------------------------|
| Longitud cable | 20 + 2 m |
| Tipo cable | H05VV-F 3G1.5mm ² |
| Alimentación | 12 V ÷ 250 V (50 Hz) |
| Máxima potencia que pueda conectarse al cable enrollado | 1 kW |
| Máxima potencia que pueda conectarse al cable desenrollado | 2,5 kW |
| Peso neto | 6 kg |

A010-X
ENROLLADOR DE CABLE ELECTRICO

Cable de doble aislamiento H05VV-F, homologado, clavija moldeada de PVC y terminales protegidos de la temperatura, protector termico, extracción del cable manual, potencia máxima de alimentación con cable conmutado 1,2 kW, máxima potencia con cable abierto 3,4 kW.



Caja

| Art. | € | Longitud cable | Sección | Tambor |
|---------|---------|----------------|-------------------------|----------|
| A010/10 | € 43,20 | 10 m | 3 x 1,5 mm ² | Ø 200 mm |
| A010/20 | € 70,20 | 20 m | 3 x 1,5 mm ² | Ø 250 mm |

A010-
ENROLLADOR DE CABLE ELECTRICO

Construido bajo norma EN 61242, cable de doble aislamiento H05VV-F, homologado, clavija moldeada de PVC y terminales protegidos de la temperatura, protector termico, extracción del cable manual, potencia máxima de alimentación con cable conmutado 1,1 kW, máxima potencia con cable abierto 3,2 kW.



Caja

| Art. | € | Longitud cable | Sección | Tambor |
|---------|----------|----------------|-------------------------|----------|
| A010/15 | € 62,90 | 15 m | 3 x 1,5 mm ² | Ø 190 mm |
| A010/25 | € 91,00 | 25 m | 3 x 1,5 mm ² | Ø 240 mm |
| A010/50 | € 162,00 | 50 m | 3 x 1,5 mm ² | Ø 310 mm |

A010/30
€ 296,00
ENROLLADOR DE CABLE ELECTRICO PARA INDUSTRIAS

Construido bajo norma EN 61242, cable de doble aislamiento H07RN-F, homologado de neopreno, clavija IP 44, protector termico, extracción del cable manual, potencia máxima de alimentación con cable conmutado 5 kW, máxima potencia con cable abierto 11 kW.



Caja

| | |
|----------------|-------------------------|
| Alimentación | 230 V |
| Longitud cable | 30 m |
| Sección | 3 x 2,5 mm ² |
| Tambor | Ø 340 mm |

A010/30T
€ 407,00
ENROLLADOR DE CABLE ELECTRICO PARA INDUSTRIAS

Construido bajo norma EN 61242, cable de doble aislamiento H07RN-F, homologado de neopreno, clavija IP 44, protector termico, extracción del cable manual, potencia máxima de alimentación con cable conmutado 5 kW, máxima potencia con cable abierto 11 kW.



Caja

| | |
|----------------|-------------------------|
| Alimentación | 400 V |
| Longitud cable | 30 m |
| Sección | 4 x 2,5 mm ² |
| Tambor | Ø 340 mm |









**PIES DE REY, CALIBRES,
GRAMILES Y GOBERNANTES**

- p. 564  Pinzas digitales
- p. 565  Medidores con cuadrante
- p. 565  Pinzas a vernier
- p. 569  Gramiles
- p. 569  Reglas digitales





COMPARADORES

- p. 570  Comparadores analógico
- p. 572  Medidor de espesores
- p. 573  Centrado





MICRÓMETROS

- p. 574  Micrometro de exteriores
- p. 575  Micrometro de interiores

**ACCESORIOS PARA
MEDIR**

- p. 576  Bases magnéticas
- p. 579  Marmol de control
- p. 579  Escuadra
- p. 581  Galga de roscas



**FLEXOMETROS, NIVELES Y
GONIOMETROS**

- p. 584  Flexometro
- p. 585  Nivel
- p. 587  Goniometros

**MEDIDORES ANALÓGICOS Y
DIGITALES**

- p. 588  Endoscopio
- p. 588  Tester
- p. 590  Medidores digitales
- p. 593  Refractometro
- p. 594  Durometri

**BÁSCULAS Y
DINAMÓMETROS**

- p. 596  Básculas
- p. 597  Dinamómetros

C031/150
€ 193,00
PIE DE REY ELECTRONICO DIGITAL DE ACERO INOX

Con 2 funciones y una pantalla grande.



| | |
|-----------------------|-------------------|
| Intervalo de medición | 0÷150 mm 0÷6" |
| Lectura | 0,01 mm 0,0005" |
| Bocas | 40 mm |
| Barra | 16 x 3 mm |
| Batería | 1 x LR44 |

C035-
PIE DE REY ELECTRÓNICO DIGITAL DE ACERO INOX

Con riel de vidrio para mayor precisión, carcasa y botones de metal, salida de datos con puerto mini USB, thumbroll extraíble, mordazas rectificadas y lapeadas, con tornillo de bloqueo.



| Art. | € | Intervalo de medición | Lectura | Precisión | Ripetibilità | Barra | Bocas | Bocas para interior | Batería | Altura de dígitos |
|----------|----------|-----------------------|-------------------|-----------|--------------|-----------|-------|---------------------|---------------|-------------------|
| C035/150 | € 75,90 | 0÷150 mm 0÷6" | 0,01 mm 0,0005" | 0,02 mm | 0,01 mm | 16 x 3 mm | 40 mm | 16,5 mm | 1 x 3V CR2032 | 9 mm |
| C035/200 | € 104,00 | 0÷200 mm 0÷8" | 0,01 mm 0,0005" | 0,03 mm | 0,01 mm | 16 x 3 mm | 50 mm | 19,5 mm | 1 x 3V CR2032 | 9 mm |
| C035/300 | € 182,00 | 0÷300 mm 0÷12" | 0,01 mm 0,0005" | 0,03 mm | 0,01 mm | 16 x 3 mm | 60 mm | 20,5 mm | 1 x 3V CR2032 | 9 mm |

C033-
PIE DE REY ELECTRÓNICO DIGITAL DE ACERO INOX

Con 3 funciones con pantalla grande.

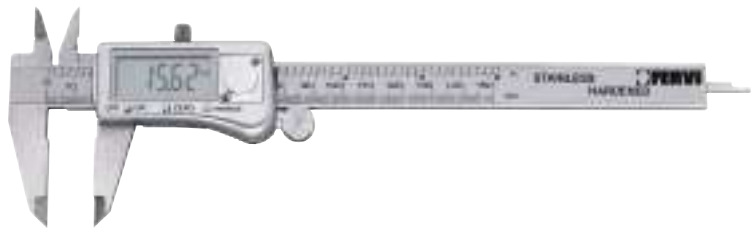

| Art. | € | Intervalo de medición | Lectura | Barra | Bocas | Batería |
|----------|----------|-----------------------|-------------------|-------------|-------|----------|
| C033/150 | € 66,90 | 0÷150 mm 0÷6" | 0,01 mm 0,0005" | 16 x 3,2 mm | 40 mm | 1 x LR44 |
| C033/200 | € 97,40 | 0÷200 mm 0÷8" | 0,01 mm 0,0005" | 16 x 3,2 mm | 50 mm | 1 x LR44 |
| C033/300 | € 145,00 | 0÷300 mm 0÷12" | 0,01 mm 0,0005" | 16 x 3,2 mm | 60 mm | 1 x LR44 |

C041/150
€ 37,50
PIE DE REY ELECTRÓNICO MONOBLOQUE DIGITAL DE ACERO INOX

Con tres funciones y pantalla grande.



| | |
|-----------------------|-------------------|
| Intervalo de medición | 0÷150 mm 0÷6" |
| Lectura | 0,01 mm 0,0005" |
| Bocas | 40 mm |
| Barra | 16 x 3 mm |
| Batería | 1 x LR44 |



C043-

PIE DE REY ELECTRONICO DIGITAL DE ACERO INOX

4 funciones con gran pantalla, tornillo de ajuste fino.



| Art. | € | Intervalo de medición | Lectura | Bocas | Barra | Batería |
|-----------|----------|-----------------------|-------------------|--------|-----------|----------|
| C043/500 | € 357,00 | 0÷500 mm 0÷20" | 0,01 mm 0,0005" | 100 mm | 25 x 6 mm | 1 x LR44 |
| C043/1000 | € 713,00 | 0÷1000 mm 0÷40" | 0,01 mm 0,0005" | 150 mm | 30 x 8 mm | 1 x LR44 |

C005/150

€ 58,90

CALIBRO DE ACERO INOXIDABLE CON ESFERA



| | | | |
|-----------------------|-------------|-------------------------------|---------------|
| Intervalo de medición | 0 ÷ 150 mm | Tipo de batería | Pila alcalina |
| Lectura | 0,01 mm | Características de la batería | LR44 |
| Bocas | 40 mm | Peso de la batería (Kg) | 0,002 |
| Barra | 15,5 x 3 mm | | |

C006-

CALIBRO DE ACERO INOXIDABLE CON ESFERA



| Art. | € | Intervalo de medición | Lectura | Bocas | Barra | Tipo de batería | Características de la batería | Peso de la batería (Kg) |
|----------|----------|-----------------------|---------|-------|-----------|-----------------|-------------------------------|-------------------------|
| C006/150 | € 52,80 | 0 ÷ 150 mm | 0,02 mm | 40 mm | 16 x 3 mm | Pila alcalina | LR44 | 0,002 |
| C006/200 | € 80,40 | 0 ÷ 200 mm | 0,02 mm | 50 mm | 16 x 3 mm | Pila alcalina | LR44 | 0,002 |
| C006/300 | € 131,00 | 0 ÷ 300 mm | 0,02 mm | 60 mm | 20 x 4 mm | Pila alcalina | LR44 | 0,002 |

C018-

PIE DE REY MONOBLOQUE DE ACERO INOX CROMADO OPACO



| Art. | € | Intervalo de medición | Lectura | Bocas | Barra |
|----------|---------|-----------------------|------------------------|-------|-----------|
| C018/150 | € 39,70 | 0÷150 mm 0÷6" | 1/20 0,05 mm 1/128" | 40 mm | 16 x 3 mm |
| C018/200 | € 61,80 | 0÷200 mm 0÷8" | 1/50 0,02 mm 1/1000" | 50 mm | 16 x 3 mm |

C057/150
€ 22,80
PIE DE REY SATINADO

| | |
|-----------------------|-----------------------|
| Intervalo de medición | 0=150 mm 0=6" |
| Lectura | 1/20 0,05 mm 1/128" |
| Bocas | 40 mm |
| Barra | 16 x 3 mm |

C011-
PIE DE REY MONOBLOQUE DE ACERO INOX CROMADO OPACO

Gran precisión, con rueda para bloqueo del cursor, rango de medición 0 - 200 mm.



| Art. | € | Intervalo de medición | Lectura | Bocas | Barra |
|----------|---------|-----------------------|------------------------|-------|-----------|
| C011/150 | € 43,30 | 0=150 mm 0=6" | 1/50 0,02 mm 1/1000" | 40 mm | 16 x 3 mm |
| C011/200 | € 71,80 | 0=200 mm 0=8" | 1/50 0,02 mm 1/1000" | 50 mm | 16 x 3 mm |

C019/150
€ 18,10
PIE DE REY SATINADO

| | |
|-----------------------|-----------------------|
| Intervalo de medición | 0=150 mm 0=6" |
| Lectura | 1/20 0,05 mm 1/128" |
| Bocas | 40 mm |
| Barra | 16 x 3 mm |

C056/200
€ 31,70
PIE DE REY SATINADO

| | |
|-----------------------|------------------------|
| Intervalo de medición | 0=200 mm 0=8" |
| Lectura | 1/50 0,02 mm 1/1000" |
| Bocas | 50 mm |
| Barra | 16,5 x 3,5 mm |



C049/300

€ 66,90

PIE DE REY SATINADO

Tornillo de ajuste fino.



Caja

862

| | |
|-----------------------|----------------|
| Intervalo de medición | 0 ÷ 300 mm |
| Lectura | 1/50 - 0,02 mm |
| Bocas | 60 mm |
| Barra | 20 x 4 mm |

C021-

PIE DE REY MONOBLOQUE SATINADO INOX

Tornillo de ajuste fino.



Caja

862

| Art. | € | Intervalo de medición | Lectura | Bocas | Barra |
|-----------|----------|-----------------------|------------------------|--------|-----------|
| C021/300 | € 188,00 | 0÷300 mm 0÷12" | 1/50 0,02 mm 1/1000" | 100 mm | 23 x 6 mm |
| C021/500 | € 258,00 | 0÷500 mm 0÷20" | 1/50 0,02 mm 1/1000" | 150 mm | 23 x 6 mm |
| C021/1000 | € 576,00 | 0÷1000 mm 0÷40" | 1/50 0,02 mm 1/1000" | 150 mm | 32 x 8 mm |

C020-

PIE DE REY SATINADO

Tornillo de ajuste fino.



Caja

862

| Art. | € | Intervalo de medición | Lectura | Bocas | Barra |
|-----------|-----------|-----------------------|--------------|--------|------------|
| C020/500 | € 162,00 | 0 ÷ 500 mm | 1/50 0,02 mm | 100 mm | 23 x 6 mm |
| C020/1000 | € 401,00 | 0 ÷ 1000 mm | 1/50 0,02 mm | 150 mm | 30 x 8 mm |
| C020/1500 | € 1120,00 | 0 ÷ 1500 mm | 1/50 0,02 mm | 225 mm | 49 x 14 mm |
| C020/2000 | € 1810,00 | 0 ÷ 2000 mm | 1/50 0,02 mm | 250 mm | 50 x 15 mm |

C044-

PIE DE REY ELECTRONICO DIGITAL DE PROFUNDIDAD DE ACERO INOX

De 3 funciones con gran pantalla.



Caja

862

| Art. | € | Intervalo de medición | Lectura | Base | Barra | Peso de la batería (Kg) | Batería |
|----------|----------|-----------------------|-------------------|--------|-------------|-------------------------|----------|
| C044/200 | € 94,50 | 0÷200 mm 0÷8" | 0,01 mm 0,0005" | 100 mm | 13 x 3,5 mm | 0,002 | 1 x LR44 |
| C044/300 | € 162,00 | 0÷300 mm 0÷12" | 0,01 mm 0,0005" | 150 mm | 15 x 4 mm | 0,002 | 1 x LR44 |

C007-
PIE DE REY DE PROFUNDIDAD SATINADO

| Art. | € | Intervalo de medición | Lectura | Base | Barra |
|----------|---------|-----------------------|--------------|--------|--------------|
| C007/200 | € 40,90 | 0 ÷ 200 mm | 1/50 0,02 mm | 100 mm | 9,6 x 4,5 mm |
| C007/300 | € 56,20 | 0 ÷ 300 mm | 1/50 0,02 mm | 100 mm | 12 x 4 mm |

C010/200
€ 59,10
PIE DE REY MONOBLOQUE SATINADO PARA TRAZAR
C010/200P € 8,70
SET DE PUNTAS

| | |
|-----------------------|---------------------|
| Intervalo de medición | 0÷200 mm 0÷8" |
| Lectura | 1/10 0,1 mm 1/64" |
| Bocas | 10 mm |
| Barra | 16 x 3 mm |

CF08
€ 9,20
CALIBRE PARA MEDIR LA DISTANCIA AL CENTRO DE LOS AGUJEROS DE LA TUERCA DE LA RUEDA

Para las mediciones de los agujeros de las llantas en acero y aluminio. Facilita la medición del diámetro de los agujeros. Apto para llantas de 4, 5, 6 y 8 agujeros.



| | |
|-----------------------|----------------------|
| Intervalo de medición | 4-8 LUG 100 ÷ 210 mm |
|-----------------------|----------------------|





T092-

GRAMIL DE ALTURAS DIGITAL MULTIFUNCIÓN

De 4 funciones con gran pantalla, con punta para trazar.



Caja

| Art. | € | Intervalo de medición | Lectura | Precisión | Peso neto | Batería |
|----------|----------|-----------------------|-------------------|------------------|-----------|---------------|
| T092/300 | € 595,00 | 0÷300 mm 0÷12" | 0,01 mm 0,0005" | 0,03 mm 0,015" | 4 kg | 1 x 3V CR2032 |
| T092/600 | € 989,00 | 0÷600 mm 0÷24" | 0,01 mm 0,0005" | 0,05 mm 0,025" | 9 kg | 1 x 3V CR2032 |

T100-

GRAMIL DE ALTURAS DE ACERO CROMADO OPACO

Con punta para trazar.



Caja

| Art. | € | Intervalo de medición | Lectura | Peso neto |
|----------|----------|-----------------------|---------|-----------|
| T100/300 | € 121,00 | 0 ÷ 300 mm | 0,02 mm | 2 kg |
| T100/500 | € 239,00 | 0 ÷ 500 mm | 0,02 mm | 5,5 kg |

Rx

LINEA CON DISPLAY DIGITAL MULTIFUNCIÓN

La regla puede ser cortada para ser utilizada a la longitud deseada, con sus funciones: on/off - mm/inch - zero - abs/inc - interruptor automático.



Caja

| Art. | € | Longitud total | Intervalo de medición | Lectura | Tipo de batería | Características de la batería |
|------|----------|---------------------|-----------------------|------------------|-----------------|-------------------------------|
| R060 | € 90,00 | 630 mm - 24,8" inch | 500 mm - 19,7" | 0,01 mm 0,001" | Pila de litio | 2 x 3 V CR2032 |
| R100 | € 117,00 | 1000 mm - 40" inch | 900 mm - 35" | 0,01 mm 0,001" | Pila de litio | 2 x 3 V CR2032 |

C064 € 115,00
RELOJ COMPARADOR DIGITAL CENTESIMAL MULTIFUNCIÓN

Funciones principales: reiniciar en cualquier posición, conversión mm/inch, búsqueda y memoria y min/max, apagado automático.



| | |
|-----------------------|--------------------|
| Intervalo de medición | 0÷12,7 mm 0÷0,5" |
| Lectura | 0,01 mm 0,005" |
| Precisión | 0,02 mm 0,002" |
| Diámetro esfera | 60 mm |
| Batería | 1 x LR44 |

C004 € 94,90
RELOJ COMPARADOR MILESIMAL

| | |
|-----------------------|----------|
| Diámetro esfera | 60 mm |
| Intervalo de medición | 0 ÷ 1 mm |
| Lectura | 0,001 mm |
| Precisión | 0,002 mm |

C017 € 65,70
RELOJ COMPARADOR CENTESIMAL

Con movimiento sobre rubí's antichoque y resistente a rociadas de agua.



| | |
|-----------------------|-----------|
| Diámetro esfera | 55 mm |
| Intervalo de medición | 0 ÷ 10 mm |
| Lectura | 0,01 mm |
| Precisión | 0,015 mm |

C002 € 57,10
RELOJ COMPARADOR CENTESIMAL

Con mecánica de latón.



| | |
|-----------------------|-----------|
| Diámetro esfera | 60 mm |
| Intervalo de medición | 0 ÷ 10 mm |
| Lectura | 0,01 mm |
| Precisión | 0,015 mm |

C023 € 33,50
RELOJ COMPARADOR CENTESIMAL

| | |
|-----------------------|-----------|
| Diámetro esfera | 60 mm |
| Intervalo de medición | 0 ÷ 10 mm |
| Lectura | 0,01 mm |
| Precisión | 0,015 mm |

C023G € 22,10
RELOJ COMPARADOR CENTESIMAL

| | |
|-----------------------|-----------|
| Diámetro esfera | 60 mm |
| Intervalo de medición | 0 ÷ 10 mm |
| Lectura | 0,01 mm |
| Precisión | 0,015 mm |

C023/N € 37,90
RELOJ COMPARADOR CENTESIMAL

Con orejeta trasera.



| | |
|-----------------------|-----------|
| Diámetro esfera | 60 mm |
| Intervalo de medición | 0 ÷ 10 mm |
| Lectura | 0,01 mm |
| Precisión | 0,015 mm |

C002/42 € 41,20
RELOJ COMPARADOR CENTESIMAL

| | |
|-----------------------|----------|
| Diámetro esfera | 42 mm |
| Intervalo de medición | 0 ÷ 5 mm |
| Lectura | 0,01 mm |
| Precisión | 0,015 mm |



C048 € 80,50

RELOJ COMPARADOR CENTESIMAL

Con orejeta trasera.



Caja 878

| | |
|-----------------------|-----------|
| Diámetro esfera | 60 mm |
| Intervalo de medición | 0 ÷ 30 mm |
| Lectura | 0,01 mm |
| Precisión | 0,015 mm |

T007-

RELOJ COMPARADOR CENTESIMAL CON PALPADOR



Caja

| Art. | € | Diámetro esfera | Intervalo de medición | Lectura | Precisión | Broca palpadora |
|-------|----------|-----------------|-----------------------|---------|-----------|-----------------|
| T007 | € 102,00 | 40 mm | 0 ÷ 0,8 mm | 0,01 mm | 0,011 mm | Ø 2 mm |
| T007G | € 65,20 | 40 mm | 0 ÷ 0,8 mm | 0,01 mm | 0,008 mm | Ø 2 mm |

T003-

RELOJ COMPARADOR CENTESIMAL CON PALPADOR



Caja 2270

| Art. | € | Diámetro esfera | Intervalo de medición | Lectura | Precisión | Broca palpadora |
|-------|----------|-----------------|-----------------------|---------|-----------|-----------------|
| T003 | € 101,00 | 32 mm | 0 ÷ 0,8 mm | 0,01 mm | 0,015 mm | Ø 2 mm |
| T003G | € 60,10 | 32 mm | 0 ÷ 0,8 mm | 0,01 mm | 0,008 mm | Ø 2 mm |

T006 € 109,00

RELOJ COMPARADOR CENTESIMAL CON PALPADOR LARGO



Caja 2270

| | |
|--------------------------|------------|
| Diámetro esfera | 40 mm |
| Intervalo de medición | 0 ÷ 0,8 mm |
| Lectura | 0,01 mm |
| Precisión | 0,011 mm |
| Broca palpadora | Ø 2 mm |
| Longitud punta palpadora | 29 mm |

T005 € 121,00

RELOJ COMPARADOR BIMILESIMAL CON PALPADOR



Caja 2270

| | |
|-----------------------|------------|
| Diámetro esfera | 32 mm |
| Intervalo de medición | 0 ÷ 0,2 mm |
| Lectura | 0,002 mm |
| Precisión | 0,005 mm |
| Broca palpadora | Ø 2 mm |

T011 € 92,60

RELOJ COMPARADOR CENTESIMAL CON PALPADOR



Caja 2270

| | |
|-----------------------|------------|
| Diámetro esfera | 32 mm |
| Intervalo de medición | 0 ÷ 0,8 mm |
| Lectura | 0,01 mm |
| Precisión | 0,011 mm |
| Broca palpadora | Ø 2 mm |

A016-

ALEXOMETRO CON RELOJ COMPARADOR



Caja

| Art. | € | Intervalo de medición | Lectura | Profundidad orificio |
|------------|----------|-----------------------|---------|----------------------|
| A016/6/10 | € 156,00 | 6 ÷ 10 mm | 0,01 mm | 40 mm |
| A016/10/18 | € 161,00 | 10 ÷ 18 mm | 0,01 mm | 100 mm |
| A016/18/35 | € 161,00 | 18 ÷ 35 mm | 0,01 mm | 125 mm |
| A016/35/50 | € 161,00 | 35 ÷ 50 mm | 0,01 mm | 150 mm |

| Art. | € | Intervalo de medición | Lectura | Profundidad orificio |
|--------------|----------|-----------------------|---------|----------------------|
| A016/50/160 | € 161,00 | 50 ÷ 160 mm | 0,01 mm | 150 mm |
| A016/160/250 | € 180,00 | 160 ÷ 250 mm | 0,01 mm | 400 mm |
| A016/250/450 | € 204,00 | 250 ÷ 450 mm | 0,01 mm | 400 mm |

M062 € 26,10

MEDIDOR DIGITAL DE ESPESORES

Caja

| | |
|-------------------------|----------------------|
| Intervalo de medición | 0 ÷ 12 mm - 0 ÷ 0,5" |
| Lectura | 0,01 mm 0,0005" |
| Profundidad de medición | 20 mm |
| Precisión | ±0,1 mm 0,004" |
| Batería | 1 x LR44 |

M055/120 € 105,00

MEDIDOR DE ESPESORES

Caja

| | |
|-------------------------|-----------|
| Intervalo de medición | 0 ÷ 10 mm |
| Lectura | 0,01 mm |
| Profundidad de medición | 120 mm |

C016 € 172,00

MEDIDOR DE PROFUNDIDAD

Caja

| | |
|-----------------------|------------|
| Intervalo de medición | 0 ÷ 110 mm |
| Recorrido comparador | 0 ÷ 10 mm |
| Dimensiones base | 63 x 17 mm |
| Lectura | 0,01 mm |
| Alargaderas | 10 pcs |

A021 € 136,00

PALPADOR CON RELOJ COMPARADOR Y BASE MAGNÉTICA

Para posicionar o restablecer la altura de herramientas, como fresas, directamente en las máquinas herramienta, determinando también la posición del husillo de la máquina.



Caja



| | |
|-----------------------|--------------------------|
| Intervalo de medición | 0 ÷ 2,40 mm 0 ÷ 0,094" |
| Lectura | 0,01 mm 0,0005" |
| Dimensiones plato | ∅ 24 mm |
| Altura de dígitos | 8 mm |
| Batería | 1 x 3V CR2032 |

M055 € 69,10

MEDIDOR DE ESPESORES

Caja

| | |
|-------------------------|-----------|
| Intervalo de medición | 0 ÷ 10 mm |
| Lectura | 0,01 mm |
| Profundidad de medición | 9 ÷ 16 mm |

C014-
CALIBRADOR RAPIDO DE INTERIORES

Caja

| Art. | € | Intervalo de medición | Brazos | Palpadores | Lectura |
|------------|----------|-----------------------|--------|------------|---------|
| C014/15/35 | € 156,00 | 15 ÷ 35 mm | 50 mm | ∅ 3 x 3 mm | 0,01 mm |
| C014/35/55 | € 156,00 | 35 ÷ 55 mm | 80 mm | ∅ 3 x 6 mm | 0,01 mm |
| C014/55/75 | € 156,00 | 55 ÷ 75 mm | 80 mm | ∅ 3 x 6 mm | 0,01 mm |
| C014/75/95 | € 156,00 | 75 ÷ 95 mm | 100 mm | ∅ 3 x 8 mm | 0,01 mm |

A020 € 147,00

PALPADOR CON RELOJ COMPARADOR Y BASE MAGNÉTICA

Caja

| | |
|-------------------------|----------|
| Altura de puesta a cero | 50 mm |
| Lectura | 0,01 mm |
| Intervalo de medición | 0 ÷ 8 mm |

C062 € 41,20

CENTRADOR MECANICO FLOTANTE

Caja

| | |
|------------|-------------|
| Eje | ∅ 10 mm |
| Palpadores | ∅ 4 - 10 mm |

C063

€ 78,90

CENTRADOR ELECTRONICO LUMINOSO



Caja

| | |
|-----------------|-----------|
| Eje | Ø 20 mm |
| Broca palpadora | Ø 10 mm |
| Longitud total | 100 mm |
| Alimentación | 2 x SR44W |

C063/L

€ 96,50

CENTRADOR ELECTRONICO LUMINOSO

Con sonido.



Caja

| | |
|-----------------|--------------|
| Eje | Ø 20 mm |
| Broca palpadora | Ø 10 mm |
| Longitud total | 160 mm |
| Alimentación | 2 x LR1 1,5V |

C061

€ 249,00

CENTRADOR DE DOS EJES

Con varilla de posicionamiento.



Caja

| | |
|-----------------------|-------------------|
| Comparador | Ø 40 mm |
| Recorrido | 4,9 mm |
| Lectura | 0,01 mm |
| Velocidad máx. de uso | 800 rpm |
| Conexión cilíndrica | Ø 10 mm |
| Palpadores rectos | 3 |
| Palpadores curvos | 3 |
| Longitud palpadores | 50 - 100 - 150 mm |
| Broca palpadora | Ø 3 mm |
| Marcador articulado | 50 mm |



M021-
MICRÓMETRO DIGITAL ELECTRÓNICO

Con fricción sobre el tambor, contactos en metal duro, funciones: abs/inc, set, on/off y mm/inch.



Caja

HM



863

| Art. | € | Medida | Lectura | Precisión |
|-------------|----------|-----------------------|---------------------|---------------------|
| M021/00/25 | € 101,00 | 0 ÷ 25 mm - 0 ÷ 1" | 0,001 mm - 0,00005" | 0,003 mm - 0,00015" |
| M021/25/50 | € 126,00 | 25 ÷ 50 mm - 1" ÷ 2" | 0,001 mm - 0,00005" | 0,003 mm - 0,00015" |
| M021/50/75 | € 153,00 | 50 ÷ 75 mm - 2" ÷ 3" | 0,001 mm - 0,00005" | 0,004 mm - 0,0002" |
| M021/75/100 | € 178,00 | 75 ÷ 100 mm - 3" ÷ 4" | 0,001 mm - 0,00005" | 0,004 mm - 0,0002" |

M026-
MICROMETRO DIGITAL ELECTRONICO

Con fricción sobre el tambor.



Caja

HM



863

| Art. | € | Medida | Lectura | Precisión |
|-------------|----------|-----------------------|--------------------|----------------------|
| M026/0/25 | € 196,00 | 0 ÷ 25 mm - 0 ÷ 1" | 0,001 mm 0,0001" | 0,0002 mm 0,00008" |
| M026/25/50 | € 246,00 | 25 ÷ 50 mm - 1" ÷ 2" | 0,001 mm 0,0001" | 0,0002 mm 0,00008" |
| M026/50/75 | € 264,00 | 50 ÷ 75 mm - 2" ÷ 3" | 0,001 mm 0,0001" | 0,0003 mm 0,00012" |
| M026/75/100 | € 293,00 | 75 ÷ 100 mm - 3" ÷ 4" | 0,001 mm 0,0001" | 0,0003 mm 0,00012" |

M022-
MICROMETRO CENTESIMAL DE EXTERIORES

Con tambor grande de 100 divisiones.



Caja

HM



863

| Art. | € | Medida | Lectura | Precisión |
|-------------|----------|-------------|---------|-----------|
| M022/00/25 | € 74,40 | 0 ÷ 25 mm | 0,01 mm | 0,004 mm |
| M022/25/50 | € 92,50 | 25 ÷ 50 mm | 0,01 mm | 0,004 mm |
| M022/50/75 | € 109,00 | 50 ÷ 75 mm | 0,01 mm | 0,005 mm |
| M022/75/100 | € 125,00 | 75 ÷ 100 mm | 0,01 mm | 0,005 mm |

M009-
MICROMETRO CENTESIMAL DE EXTERIORES

Contactos de metal duro y arco pintado.



Caja

HM



863

| Art. | € | Medida | Lectura | Barra |
|----------------|-----------|----------------|---------|----------|
| M009/300/400 | € 371,00 | 300 ÷ 400 mm | 0,01 mm | Ø 6,5 mm |
| M009/400/500 | € 405,00 | 400 ÷ 500 mm | 0,01 mm | Ø 6,5 mm |
| M009/500/600 | € 467,00 | 500 ÷ 600 mm | 0,01 mm | Ø 6,5 mm |
| M009/600/700 | € 556,00 | 600 ÷ 700 mm | 0,01 mm | Ø 6,5 mm |
| M009/700/800 | € 667,00 | 700 ÷ 800 mm | 0,01 mm | Ø 6,5 mm |
| M009/800/900 | € 770,00 | 800 ÷ 900 mm | 0,01 mm | Ø 6,5 mm |
| M009/900/1000 | € 915,00 | 900 ÷ 1000 mm | 0,01 mm | Ø 6,5 mm |
| M009/1000/1200 | € 1350,00 | 1000 ÷ 1200 mm | 0,01 mm | Ø 6,5 mm |

M010-
MICROMETRO A PLATILLO

Arco pintado.



Caja

DIN

863

| Art. | € | Medida | Lectura | Platos |
|--------------|----------|--------------|---------|---------|
| M010/0/25 | € 116,00 | 0 ÷ 25 mm | 0,01 mm | Ø 20 mm |
| M010/25/50 | € 143,00 | 25 ÷ 50 mm | 0,01 mm | Ø 20 mm |
| M010/50/75 | € 150,00 | 50 ÷ 75 mm | 0,01 mm | Ø 20 mm |
| M010/75/100 | € 158,00 | 75 ÷ 100 mm | 0,01 mm | Ø 20 mm |
| M010/100/125 | € 202,00 | 100 ÷ 125 mm | 0,01 mm | Ø 27 mm |
| M010/125/150 | € 229,00 | 125 ÷ 150 mm | 0,01 mm | Ø 27 mm |
| M010/150/175 | € 255,00 | 150 ÷ 175 mm | 0,01 mm | Ø 27 mm |
| M010/175/200 | € 269,00 | 175 ÷ 200 mm | 0,01 mm | Ø 27 mm |





M019-

MICROMETRO DE INTERIORES CON TRES CONTACTOS PARA AGUJEROS CIEGOS



Estuche de transporte

| Art. | € | Arandela | Medida | Lectura | Precisión |
|--------------|----------|----------|--------------|----------|-----------|
| M019/06/08 | € 414,00 | 1 | 6 ÷ 8 mm | 0,001 mm | 0,004 mm |
| M019/08/10 | € 414,00 | 1 | 8 ÷ 10 mm | 0,001 mm | 0,004 mm |
| M019/10/12 | € 414,00 | 1 | 10 ÷ 12 mm | 0,001 mm | 0,004 mm |
| M019/12/16 | € 387,00 | 1 | 12 ÷ 16 mm | 0,005 mm | 0,004 mm |
| M019/16/20 | € 387,00 | 1 | 16 ÷ 20 mm | 0,005 mm | 0,004 mm |
| M019/20/25 | € 416,00 | 1 | 20 ÷ 25 mm | 0,005 mm | 0,004 mm |
| M019/25/30 | € 416,00 | 1 | 25 ÷ 30 mm | 0,005 mm | 0,004 mm |
| M019/30/40 | € 458,00 | 1 | 30 ÷ 40 mm | 0,005 mm | 0,004 mm |
| M019/40/50 | € 545,00 | 1 | 40 ÷ 50 mm | 0,005 mm | 0,005 mm |
| M019/50/63 | € 556,00 | 1 | 50 ÷ 63 mm | 0,005 mm | 0,005 mm |
| M019/62/75 | € 616,00 | 1 | 62 ÷ 75 mm | 0,005 mm | 0,005 mm |
| M019/75/88 | € 623,00 | 1 | 75 ÷ 88 mm | 0,005 mm | 0,005 mm |
| M019/87/100 | € 623,00 | 1 | 87 ÷ 100 mm | 0,005 mm | 0,005 mm |
| M019/100/125 | € 693,00 | 0 | 100 ÷ 125 mm | 0,005 mm | 0,005 mm |
| M019/125/150 | € 766,00 | 0 | 125 ÷ 150 mm | 0,005 mm | 0,005 mm |

M019-x

SURTIDO DE MICROMETROS DE INTERIORES CON TRES CONTACTOS PARA AGUJEROS CIEGOS



Estuche de transporte

| Art. | € | Micrómetros | Arandelas | Medida | Lectura | Precisión |
|-------------|-----------|-------------|-----------|-------------|----------|-----------|
| M019/06/12 | € 1080,00 | 3 | 3 | 6 ÷ 12 mm | 0,001 mm | 0,004 mm |
| M019/12/20 | € 587,00 | 2 | 1 | 12 ÷ 20 mm | 0,005 mm | 0,004 mm |
| M019/20/40 | € 1140,00 | 3 | 2 | 20 ÷ 40 mm | 0,005 mm | 0,004 mm |
| M019/40/100 | € 2510,00 | 5 | 3 | 40 ÷ 100 mm | 0,005 mm | 0,005 mm |

M013/0/100

€ 132,00

MICROMETRO CENTESIMAL DE PROFUNDIDAD



Estuche de transporte

| | |
|-----------------------|--|
| Intervalo de medición | 0÷25 mm, 25÷50 mm, 50÷75 mm, 75÷100 mm |
| Lectura | 0,01 mm |
| Base | 100 x 17 mm |



T009
€ 35,00
SOPORTE PALPADOR BUSCACENTROS

Caja

| | |
|-----------------|--------|
| Conexión macho | Ø 8 mm |
| Conexión hembra | Ø 4 mm |

B201/1
€ 18,20
BASE MAGNETICA

Para portacomparador, material magnético n35, interruptor en abs y base prismatica.



Caja

| | |
|------------------|-----------------|
| Dimensiones base | 36 x 30 x 35 mm |
| Orificio | M5 x 0,8 |
| Fuerza magnetica | 300 N |

B201/2
€ 21,60
BASE MAGNETICA

Para portacomparador, material magnético n35, interruptor en abs y base prismatica.



Caja

| | |
|------------------|-----------------|
| Dimensiones base | 60 x 50 x 55 mm |
| Orificio | M8 x 1,25 |
| Fuerza magnetica | 800 N |

B201/3
€ 28,50
BASE MAGNETICA

Para portacomparador, material magnético n35, interruptor en abs y base prismatica.



Caja

| | |
|------------------|-----------------|
| Dimensiones base | 73 x 50 x 55 mm |
| Orificio | M8 x 1,25 |
| Fuerza magnetica | 1000 N |

B201/4
€ 39,80
BASE MAGNETICA

Para portacomparador, material magnético n35, interruptor en abs y base prismatica.



Caja

| | |
|------------------|------------------|
| Dimensiones base | 117 x 50 x 55 mm |
| Orificio | M8 x 1,25 |
| Fuerza magnetica | 1300 N |

B100
€ 26,00
BASE MAGNETICA

Para portacomparador, interruptor en abs y base prismatica.



Caja

| | |
|------------------|-----------------|
| Dimensiones | 63 x 50 x 55 mm |
| Orificio | M8 x 1,25 |
| Fuerza magnetica | 600 N |

S052/2
€ 34,20
**SOPORTE MAGNETICO
PORTACOMPARADORE**

Con ajuste micrométrico, columna robusta y brazo ajustable. Base magnética con soporte prismático.



Caja

| | |
|------------------|-----------------|
| Barra principal | Ø 12 x 176 mm |
| Barra secundaria | Ø 10 x 150 mm |
| Fuerza magnetica | 800 N |
| Dimensiones base | 60 x 50 x 55 mm |

S052/3
€ 59,30
**SOPORTE MAGNETICO
PORTACOMPARADORE**

Con ajuste micrométrico, columna robusta y brazo ajustable. Base magnética con soporte prismático.



Caja

| | |
|------------------|-----------------|
| Barra principal | Ø 16 x 225 mm |
| Barra secundaria | Ø 14 x 165 mm |
| Fuerza magnetica | 1000 N |
| Dimensiones base | 73 x 50 x 55 mm |





S052/4 € 87,80

SOPORTE MAGNETICO PORTACOMPARADORE

Con ajuste micrométrico, columna robusta y brazo ajustable. Base magnética con soporte prismático.



Caja

| | |
|------------------|------------------|
| Barra principal | Ø 20 x 355 mm |
| Barra secundaria | Ø 14 x 210 mm |
| Fuerza magnetica | 1300 N |
| Dimensiones base | 117 x 50 x 55 mm |



S049 € 38,60

SOPORTE MAGNÉTICO PORTACOMPARADOR

Con regulación micrométrica.



Caja

| | |
|------------------|-----------------|
| Barra principal | Ø 12 x 170 mm |
| Barra secundaria | Ø 10 x 150 mm |
| Fuerza magnetica | 600 N |
| Dimensiones base | 63 x 50 x 55 mm |



S047 € 72,30

SOPORTE MAGNÉTICO PORTACOMPARADOR

Con regulación micrométrica.



Caja

| | |
|------------------|-----------------|
| Barra principal | Ø 16 x 220 mm |
| Barra secundaria | Ø 12 x 200 mm |
| Fuerza magnetica | 800 N |
| Dimensiones base | 65 x 50 x 55 mm |



S054 € 35,00

SOPORTE MAGNÉTICO PORTACOMPARADOR



Caja

| | |
|------------------|-----------------|
| Barra principal | Ø 12 x 170 mm |
| Barra secundaria | Ø 10 x 165 mm |
| Fuerza magnetica | 600 N |
| Dimensiones base | 65 x 50 x 55 mm |



S055 € 68,30

SOPORTE MAGNÉTICO PORTACOMPARADOR



Caja

| | |
|------------------|-----------------|
| Barra principal | Ø 16 x 210 mm |
| Barra secundaria | Ø 12 x 175 mm |
| Fuerza magnetica | 800 N |
| Dimensiones base | 75 x 50 x 55 mm |



S042/1 € 63,10

SOPORTE MAGNÉTICO ARBOLADURA MECÁNICA

Con bloqueo central 3D.



Caja

| | |
|------------------|-----------------|
| Dimensiones base | 36 x 30 x 35 mm |
| Fuerza magnetica | 300 N |
| Brazo | 145 mm |



S042/2 € 79,80

SOPORTE MAGNÉTICO ARBOLADURA MECÁNICA

Con ajuste micrométrico y bloqueo central 3D.



Caja

| | |
|------------------|-----------------|
| Dimensiones base | 60 x 50 x 55 mm |
| Fuerza magnetica | 800 N |
| Brazo | 290 mm |



S042/3 € 103,00

SOPORTE MAGNETICO ARBOLADURA MECANICA

Con ajuste micrometrico y bloqueo central 3D.



Caja

| | |
|------------------|-----------------|
| Dimensiones base | 75 x 50 x 55 mm |
| Fuerza magnetica | 1000 N |
| Brazo | 365 mm |



S045 € 81,00

**SOPORTE MAGNÉTICO
ARBOLADURA MECÁNICA**

Caja

| | |
|------------------|------------------|
| Barra principal | Ø 12 x 160 mm |
| Barra secundaria | Ø 10 x 180 mm |
| Fuerza magnetica | 600 N |
| Dimensiones base | 63 x 50 x 55h mm |

S046 € 124,00

**SOPORTE MAGNÉTICO
ARBOLADURA HIDRÁULICA**

Caja

| | |
|------------------|------------------|
| Barra principal | Ø 17 x 180 mm |
| Barra secundaria | Ø 14 x 200 mm |
| Fuerza magnetica | 600 N |
| Dimensiones base | 63 x 50 x 55h mm |

B025 € 239,00

MESA DE MEDICIÓN

Con plano ranurados y banco de aluminio.



Caja

| | |
|------------------------|---------------|
| Porta comparador | Ø 8 mm |
| Dimensiones superficie | 80 x 80 mm |
| Dimensiones base | 150 x 100 mm |
| Columna | Ø 25 x 180 mm |

B010 € 295,00

MESA DE MEDICION

Con banco de granito.



Caja

| | |
|------------------|--------------------|
| Porta comparador | Ø 8 mm |
| Dimensiones base | 300 x 200 x 50h mm |
| Columna | Ø 35 x 300 mm |
| Planitud base | 0,002 mm |

A019-
BANCO DE CONCENTRICIDAD

Superficie rectificaday equipado con soporte porta comparadores.



Caja de madera



Hierro fundido



| Art. | € | Distancia entre puntas | Altura brocas Mín. - Máx. | CM | Dimensiones | Porta comparador | Peso neto | Capacidad |
|-----------|-----------|------------------------|------------------------------|----|----------------------|------------------|-----------|-----------|
| A019/300 | € 1340,00 | 300 mm | 145 / 175 mm | 2 | 730 x 310 x 370h mm | 2 | 65 kg | 70 Kg |
| A019/500 | € 1710,00 | 500 mm | 135 / 170 mm | 2 | 924 x 330 x 482h mm | 2 | 70 kg | 70 Kg |
| A019/1000 | € 2020,00 | 1000 mm | 135 / 170 mm | 2 | 1400 x 330 x 430h mm | 2 | 100 kg | 70 Kg |

S051 € 34,60

SOPORTE PARA MICROMETRO

Con bocas recubiertas de plastico suave.



Caja



Acero



P04x

MARMOL DE VERIFICACION EN GRANITO

Grado 0.



Caja de madera

| Art. | € | Dimensiones | Peso neto |
|------|-----------|----------------------|-----------|
| P040 | € 96,10 | 310 x 230 x 75 mm | 20 kg |
| P042 | € 308,00 | 630 x 400 x 100 mm | 80 kg |
| P043 | € 825,00 | 1000 x 630 x 150 mm | 280 kg |
| P047 | € 1370,00 | 1200 x 800 x 160 mm | 497 kg |
| P044 | € 2900,00 | 1600 x 1000 x 200 mm | 1059 kg |



S06x

ESCUADRA DE GRANITO

Grado 0.



Caja de madera



876

| Art. | € | Dimensiones | Precisión |
|------|----------|---------------------|-----------|
| S061 | € 458,00 | 250 x 40 x 400h mm | ± 6 µm |
| S062 | € 646,00 | 400 x 100 x 635h mm | ± 9 µm |

S050-

ESCUADRA 90°

Adecuado para comprobar la cuadratura y la planitud en la industria mecánica de precisión. Con alas.



Acero



875/1

| Art. | € | Dimensiones | Sección |
|----------|----------|--------------|---------------|
| S050/150 | € 36,80 | 150 x 100 mm | 25,5 x 4,8 mm |
| S050/200 | € 46,70 | 200 x 130 mm | 30,3 x 6 mm |
| S050/250 | € 62,40 | 250 x 165 mm | 35 x 7 mm |
| S050/300 | € 69,50 | 300 x 200 mm | 36 x 9 mm |
| S050/400 | € 154,00 | 400 x 265 mm | 39 x 9 mm |
| S050/500 | € 184,00 | 500 x 330 mm | 50 x 9 mm |

S051-

ESCUADRA 90°

Adecuado para comprobar la cuadratura y la planitud en la industria mecánica. Con alas atornillada.



Acero

| Art. | € | Dimensiones | Sección |
|-----------|----------|---------------|----------------------------|
| S051/100 | € 15,70 | 100 x 70 mm | 20 x 5,5 mm ² |
| S051/150 | € 18,10 | 150 x 100 mm | 20 x 5,5 mm ² |
| S051/200 | € 24,80 | 200 x 130 mm | 20 x 5,5 mm ² |
| S051/250 | € 28,60 | 250 x 160 mm | 25 x 5,5 mm ² |
| S051/300 | € 36,90 | 300 x 175 mm | 25 x 5,5 mm ² |
| S051/400 | € 40,60 | 400 x 200 mm | 29,5 x 5,5 mm ² |
| S051/500 | € 62,40 | 500 x 250 mm | 29,5 x 5,5 mm ² |
| S051/600 | € 78,50 | 600 x 330 mm | 29,5 x 5,5 mm ² |
| S051/750 | € 185,00 | 750 x 375 mm | 29,5 x 5,5 mm ² |
| S051/1000 | € 221,00 | 1000 x 500 mm | 29,5 x 5,5 mm ² |

S059-

ESCUADRA 90°

Adecuado para comprobar la cuadratura y la planitud en la industria mecánica. Sin alas.

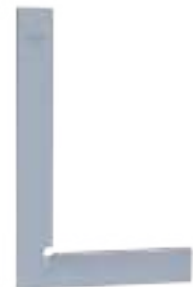

Acero

| Art. | € | Dimensiones | Sección |
|-----------|---------|---------------|----------------------------|
| S059/100 | € 9,10 | 100 x 70 mm | 20 x 5,5 mm ² |
| S059/150 | € 10,90 | 150 x 100 mm | 20 x 5,5 mm ² |
| S059/200 | € 12,70 | 200 x 130 mm | 20 x 5,5 mm ² |
| S059/250 | € 15,30 | 250 x 160 mm | 25 x 5,5 mm ² |
| S059/300 | € 17,50 | 300 x 175 mm | 25 x 5,5 mm ² |
| S059/400 | € 22,20 | 400 x 200 mm | 29,5 x 5,5 mm ² |
| S059/500 | € 26,40 | 500 x 250 mm | 29,5 x 5,5 mm ² |
| S059/600 | € 31,70 | 600 x 330 mm | 29,5 x 5,5 mm ² |
| S059/750 | € 54,40 | 750 x 375 mm | 29,5 x 5,5 mm ² |
| S059/1000 | € 79,30 | 1000 x 500 mm | 29,5 x 5,5 mm ² |

S048-
ESCUADRA 90° BISELADA

875/00

| Art. | € | Dimensiones | Sección |
|----------|---------|--------------|------------------------|
| S048/100 | € 39,10 | 100 x 70 mm | 20 x 5 mm ² |
| S048/150 | € 59,30 | 150 x 100 mm | 25 x 5 mm ² |

0286-
ESCUADRA MILIMETRADA DE CARPINTERO

| Art. | € | Dimensiones |
|----------|--------|--------------------|
| 0286/250 | € 3,11 | 250 x 130 x 0,8 mm |
| 0286/300 | € 3,66 | 300 x 130 x 0,8 mm |
| 0286/350 | € 4,08 | 350 x 155 x 0,8 mm |

S056-
ESCUADRA MAGNÉTICA DE 90°

Caja

| Art. | € | Dimensiones | Fuerza magnética max. |
|----------|----------|--------------------|-----------------------|
| S056/150 | € 90,30 | 150 x 150 x 50h mm | 500 N |
| S056/200 | € 113,00 | 200 x 200 x 50h mm | 1000 N |

S058
€ 104,00
ESCUADRA MAGNETICA REGULABLE

Caja

| Dimensiones | 115 x 115 x 35h mm |
|-----------------------|--------------------|
| Grados | 45° ÷ 90° |
| Fuerza magnética max. | 250 N |

S057/125
€ 21,00
POSICIONADOR MAGNÉTICO

Blister

| | |
|---------------------------|--------------------|
| Dimensiones | 135 x 135 x 25h mm |
| Fuerza magnetica | 340 N |
| Ángulo de posicionamiento | 45 - 90 - 135° |

S057/060S
€ 14,20
POSICIONADORES MAGNETICOS

4 Pcs



Blister

| | |
|---------------------------|--------------------|
| Dimensiones | 50 x 60 x 12,5h mm |
| Fuerza magnetica | 45 N |
| Ángulo de posicionamiento | 45 - 90 - 135° |

0212

€ 8,80

GALGA DE ESPESOR



Blister

| | |
|------------|----------------|
| Hojas núm. | 20 |
| Medidas | 0,05 - 1,00 mm |

FGx-AI

JUEGO GALGA DE ESPESORES DE ACERO INOX

Cuchillas de forma cónica, caja niquelada con tuerca de seguridad, medidas en mm y pulgadas en cada cuchilla.



Blister

INOX

| Art. | € | Hojas núm. | Tolerancia | Medidas | Longitud hoja |
|---------|---------|------------|------------|---------------------------------|---------------|
| FG01/AI | € 14,40 | 13 | T2 | 0,05 - 1,00 mm 0,002 - 0,040" | 100 mm |
| FG02/AI | € 22,90 | 20 | T2 | 0,05 - 1,00 mm 0,002 - 0,040" | 100 mm |

HT125

€ 7,70

SOPORTE PARA ROLLO FLEJE CALIBRADO



Blister

| | |
|-------------|-------------|
| Dimensiones | 125 x 17 mm |
|-------------|-------------|

FGx

JUEGO GALGA DE ESPESORES

Cuchillas de forma cónica, caja niquelada con tuerca de seguridad, medidas en mm y pulgadas en cada cuchilla.



Blister



Acero

| Art. | € | Hojas núm. | Tolerancia | Medidas | Longitud hoja |
|------|--------|------------|------------|---------------------------------|---------------|
| FG01 | € 4,85 | 13 | T2 | 0,05 - 1,00 mm 0,002 - 0,040" | 100 mm |
| FG02 | € 8,20 | 20 | T2 | 0,05 - 1,00 mm 0,002 - 0,040" | 100 mm |

TGx-AE

ROLLO FLEJE CALIBRADO

Mida en mm y pulgadas en cada cuchilla. Tolerancia T2.



Blister



Acero

| Art. | € | Espeor | Longitud |
|----------|---------|-------------------|----------|
| TG001/AE | € 66,80 | 0,01 mm 0,0004" | 5 m |
| TG002/AE | € 51,80 | 0,02 mm 0,0008" | 5 m |
| TG003/AE | € 28,50 | 0,03 mm 0,0012" | 5 m |
| TG004/AE | € 29,60 | 0,04 mm 0,0016" | 5 m |
| TG005/AE | € 20,70 | 0,05 mm 0,0020" | 5 m |
| TG006/AE | € 20,70 | 0,06 mm 0,0024" | 5 m |
| TG007/AE | € 20,70 | 0,07 mm 0,0028" | 5 m |
| TG008/AE | € 20,70 | 0,08 mm 0,0030" | 5 m |
| TG009/AE | € 20,70 | 0,09 mm 0,0035" | 5 m |
| TG010/AE | € 20,70 | 0,10 mm 0,0040" | 5 m |
| TG012/AE | € 20,70 | 0,12 mm 0,005" | 5 m |
| TG015/AE | € 19,10 | 0,15 mm 0,006" | 5 m |
| TG018/AE | € 20,70 | 0,18 mm 0,007" | 5 m |
| TG020/AE | € 19,10 | 0,20 mm 0,008" | 5 m |
| TG025/AE | € 19,10 | 0,25 mm 0,010" | 5 m |
| TG030/AE | € 19,10 | 0,30 mm 0,012" | 5 m |
| TG035/AE | € 20,70 | 0,35 mm 0,014" | 5 m |
| TG040/AE | € 20,70 | 0,40 mm 0,016" | 5 m |
| TG045/AE | € 20,70 | 0,45 mm 0,018" | 5 m |
| TG050/AE | € 20,70 | 0,50 mm 0,020" | 5 m |
| TG055/AE | € 29,60 | 0,55 mm 0,022" | 5 m |
| TG060/AE | € 29,60 | 0,60 mm 0,024" | 5 m |
| TG065/AE | € 29,60 | 0,65 mm 0,026" | 5 m |
| TG070/AE | € 25,50 | 0,70 mm 0,028" | 5 m |
| TG075/AE | € 25,50 | 0,75 mm 0,030" | 5 m |
| TG080/AE | € 25,50 | 0,80 mm 0,032" | 5 m |
| TG085/AE | € 25,50 | 0,85 mm 0,034" | 5 m |
| TG090/AE | € 25,50 | 0,90 mm 0,036" | 5 m |
| TG095/AE | € 25,50 | 0,95 mm 0,038" | 5 m |
| TG100/AE | € 25,50 | 1,00 mm 0,040" | 5 m |
| TG110/AE | € 19,40 | 1,1 mm | 1 m |
| TG120/AE | € 19,40 | 1,2 mm | 1 m |
| TG130/AE | € 19,40 | 1,3 mm | 1 m |
| TG140/AE | € 19,40 | 1,4 mm | 1 m |
| TG150/AE | € 19,40 | 1,5 mm | 1 m |
| TG160/AE | € 19,40 | 1,6 mm | 1 m |
| TG170/AE | € 19,40 | 1,7 mm | 1 m |
| TG180/AE | € 19,40 | 1,8 mm | 1 m |
| TG190/AE | € 19,40 | 1,9 mm | 1 m |
| TG200/AE | € 19,40 | 2 mm | 1 m |

C058
€ 14,00
GALGA DE ROSCAS 58 HOJAS

Blister

| | |
|-------------------|-----------------|
| Hojas métricas | 0,25 - 6 mm 60° |
| Hojas en pulgadas | 4 - 62 TPI 55° |
| Hojas a gas | 8 - 28 TPI 55° |

C026-
COMPAS

De brazos cuadrados con puntas.



| Art. | € | Longitud |
|----------|---------|----------|
| C026/150 | € 9,70 | 150 mm |
| C026/200 | € 12,00 | 200 mm |
| C026/250 | € 16,40 | 250 mm |
| C026/300 | € 18,90 | 300 mm |

C027-
COMPAS

De brazos cuadrados con guía y freno.



| Art. | € | Longitud |
|----------|---------|----------|
| C027/150 | € 13,50 | 150 mm |
| C027/200 | € 15,90 | 200 mm |
| C027/250 | € 19,80 | 250 mm |
| C027/300 | € 22,00 | 300 mm |

C028-
COMPAS

Para exteriores.



| Art. | € | Longitud |
|----------|---------|----------|
| C028/150 | € 9,70 | 150 mm |
| C028/200 | € 12,00 | 200 mm |
| C028/250 | € 13,90 | 250 mm |
| C028/300 | € 16,40 | 300 mm |

C029-
COMPAS

Para interiores.



| Art. | € | Longitud |
|----------|---------|----------|
| C029/150 | € 9,70 | 150 mm |
| C029/200 | € 12,00 | 200 mm |
| C029/250 | € 13,90 | 250 mm |
| C029/300 | € 16,40 | 300 mm |





P007-

PRISMA MAGNETICO

En unidad o pareja.

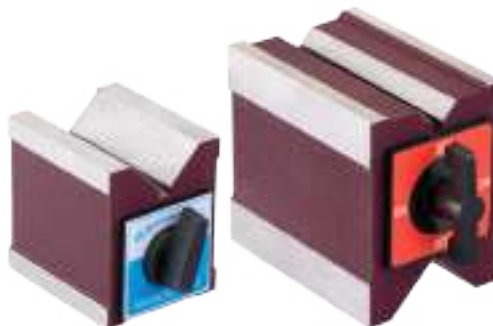

Caja

| Art. | € | Dimensiones | Anchura | Fuerza magnética max. | Piezas |
|---------|----------|------------------|------------|-----------------------|--------|
| P007/1 | € 123,00 | 70 x 60 x 72 mm | 38 mm | 400 N | 1 |
| P007/2 | € 158,00 | 100 x 70 x 95 mm | 50 / 16 mm | 300 N | 1 |
| P007/1C | € 234,00 | 71 x 60 x 73 mm | 38 mm | 400 N | 2 |
| P007/2C | € 360,00 | 100 x 70 x 95 mm | 50 / 16 mm | 300 N | 2 |

P30x

SOPORTE DE ACERO EN "V"

Con brida en unidad o pareja.



Caja



Acero



Templado

| Art. | € | Dimensiones | Bloqueo máximo | Precisión | Piezas |
|---------|----------|-----------------------|----------------|-----------|--------|
| P301/2 | € 68,90 | 63,5 x 63,5 x 50 mm | Ø 35 mm | ± 0,01 mm | 1 |
| P302/2 | € 117,00 | 100 x 75 x 75 mm | Ø 65 mm | ± 0,01 mm | 1 |
| P303/2 | € 181,00 | 150 x 125 x 100 mm | Ø 110 mm | ± 0,01 mm | 1 |
| P301/2C | € 133,00 | 63,5 x 63,5 x 50,8 mm | Ø 35 mm | ± 0,01 mm | 2 |
| P302/2C | € 230,00 | 100 x 75 x 75 mm | Ø 65 mm | ± 0,01 mm | 2 |
| P303/2C | € 361,00 | 150 x 125 x 100 mm | Ø 110 mm | ± 0,01 mm | 2 |

P20x

PAREJA SOPORTES EN "V"



Caja

C45

| Art. | € | Dimensiones | Precisión |
|--------|----------|------------------|-----------|
| P200/1 | € 251,00 | 75 x 75 x 60 mm | 1/100 mm |
| P201/1 | € 334,00 | 100 x 80 x 60 mm | 1/100 mm |

P011-

PRISMA ANGULAR



Caja

| Art. | € | Dimensiones |
|----------|----------|------------------|
| P011/075 | € 116,00 | 75 x 32 x 25 mm |
| P011/100 | € 138,00 | 102 x 48 x 46 mm |

F802/MINI

€ 2,25

MINI FLEXOMETRO

Mini flexometro con bloqueo seguro y preciso y anilla metálica para poder llevarla a cualquier parte. Recubrimiento no abrasivo y resistente al óxido.



Expositor

| | |
|--------------------|-------------|
| Dimensiones correa | 2 m x 13 mm |
| Clase de precisión | II |
| Pack | 24 |

F813

€ 4,90

FLEXÓMETRO

Compacto, con cuerpo de ABS ligero y resorte de acero.



Expositor

| | |
|--------------------|-------------|
| Dimensiones correa | 3 m x 12 mm |
| Clase de precisión | II |

F2Gx
FLEXOMETRO

Con freno en acero, gancho en el extremo remachado con protector de la hoja inferior con amortiguador.



Expositor

| Art. | € | Dimensiones correa | Clase de precisión |
|------|--------|--------------------|--------------------|
| F2G2 | € 3,58 | 2 m x 16 mm | II |
| F2G3 | € 4,09 | 3 m x 16 mm | II |
| F2G5 | € 6,30 | 5 m x 19 mm | II |

F68x
FLEXOMETRO MAGNÉTICO

Con freno en acero, gancho en el extremo remachado con protector de la hoja inferior con amortiguador.



Expositor

| Art. | € | Dimensiones correa | Clase de precisión |
|------|---------|--------------------|--------------------|
| F683 | € 6,70 | 3 m x 19 mm | II |
| F685 | € 9,30 | 5 m x 25 mm | II |
| F688 | € 13,40 | 8 m x 25 mm | II |

F80x
FLEXOMETRO

Forma ergonomica, anti-corte, con bloque de seguridad, hebilla para cinturon, gancho magnetica, revestido en poliéster anti-abrasivo.



Expositor

| Art. | € | Dimensiones correa | Clase de precisión |
|------|--------|--------------------|--------------------|
| F802 | € 2,83 | 2 m x 16 mm | II |
| F803 | € 4,60 | 3 m x 16 mm | II |
| F805 | € 6,50 | 5 m x 19 mm | II |
| F808 | € 9,30 | 8 m x 25 mm | II |

F32x
FLEXOMETRO MAGNÉTICO

Con freno automatico e iman.



Expositor

| Art. | € | Dimensiones correa | Clase de precisión |
|------|---------|--------------------|--------------------|
| F322 | € 4,61 | 2 m x 16 mm | II |
| F323 | € 6,10 | 3 m x 19 mm | II |
| F325 | € 8,30 | 5 m x 25 mm | II |
| F328 | € 11,60 | 8 m x 25 mm | II |



R0x

CINTA METRICA

De acero.



Caja

| Art. | € | Dimensiones correa |
|------|---------|--------------------|
| R030 | € 28,10 | 30 m x 13 mm |
| R050 | € 43,60 | 50 m x 13 mm |

0646/A

€ 128,00

**NIVEL LASER
AUTONIVELANTE**



Caja

| | |
|---------------------------------------|-------------------|
| Precisión de nivelación | 0,5 mm / m |
| Precisión línea horizontal y vertical | ± 0,5 mm / m |
| Batería | 3 x 1,5V AA |
| Tipo láser | Clase II / 650 nm |
| Distancia de trabajo recomendada | 10 m |
| H máxima | 126,5 cm |
| H mínima | 52,5 cm |

0449

€ 25,60

MINI NIVEL LASER

Con 4 burbujas, cuerpo en ABS y láser capaz de emitir un solo punto o una línea transversal/perpendicular.



Caja

| | |
|----------------------|-------------------|
| Tipo láser | Clase II / 650 nm |
| Distancia de trabajo | 20 m |
| Potencia | < 1 mW |
| Precisión nivel | 0,05° |
| Batería | 2 x 1,5V AAA |

0666

€ 193,00

NIVEL DIGITAL CON RAYO LÁSER

Visualización del ángulo en grados y porcentaje. Pilas no incluidas.



Caja

| | |
|-----------------------|--------------|
| Longitud | 600 mm |
| Auto apagado | 5 min |
| Intervalo de medición | 0 - 360° |
| Longitud de onda | 650 nm |
| Lectura | 0,1° |
| Potencia láser | < 1 mW |
| Precisión nivel | ± 0,05° |
| Precisión del punto | ± 1 mm / m |
| Batería | 2 x 1,5V AAA |

0109

€ 52,70

NIVEL DIGITAL

Magnético con cuerpo de aluminio, apagado automático, retroiluminación, dos burbujas, lectura absoluta y relativa, función "hold".



Caja

| | |
|-----------------------|-----------------|
| Longitud | 400 mm |
| Auto apagado | 5 min |
| Intervalo de medición | 0 - 90° x 4 |
| Lectura | 0° - 90°: 0,1° |
| Precisión nivel | 0° - 90°: ±0,2° |
| Batería | 2 x AAA 1,5 V |

0112

€ 115,00

NIVEL DIGITAL

Magnético con cuerpo de aluminio y superficie de base fresada, apagado automático, retroiluminación, dos burbujas, función "hold", 0° e 90° sonoro, lectura: absoluta y relativa, ángulo, porcentaje, mm/m y in/ft, bolsa de transporte.



Caja

| | |
|-----------------------|---------------------------------------|
| Longitud | 600 mm |
| Auto apagado | 5 min |
| Intervalo de medición | 0 - 90° x 4 |
| Precisión nivel | 0° & 90°: ±0,05°; 0,1° - 89,9°: ±0,2° |
| Batería | 2 x AAA 1,5 V |

L090A € 120,00
NIVEL DIGITAL INCLINÓMETRO Y GONIÓMETRO CON IMÁN

Lectura de 0 ÷ 90° en las cuatro direcciones, lectura en mm/m y in/ft, inclinación en (%) porcentaje, medidas absoluta (ABS) y relativa, inversión automática de los dígitos (lectura arriba y abajo), retro iluminación y auto apagado, señal acústica a 0° y 90°.



Caja

| | |
|-----------------------|------------------|
| Precisión | ± 0.15° |
| Intervalo de medición | 0 ÷ 90° x 4 |
| Lectura | 0,05° |
| Dimensiones | 151 x 31 x 60 mm |
| Batería | 2 x 1.5 V AAA |

L080 € 58,20
NIVEL CUADRA DIGITAL

Magnético, digital de 0 ÷ 90° en las cuatro direcciones, retro-iluminación, medición absoluta (ABS) y relativa, inversión de los dígitos para lectura arriba y abajo, paro automático.



Blister

| | |
|-----------------------|--|
| Precisión | 0° ± 0.1°, 90° ± 0.1°, 0.1° ÷ 89.9° ± 0.2° |
| Intervalo de medición | 0 ÷ 90° x 4 |
| Lectura | 0.1° |
| Dimensiones | 59 x 27 x 59 mm |
| Batería | 1 x 1.5 V AAA |

L085 € 91,70
NIVEL CUADRA DIGITAL

Magnético, digital de ±0 ÷ 180°, medición absoluta (ABS) y relativa, inversión de los dígitos para lectura arriba y abajo, paro automático, función mantener.



Blister

| | |
|-----------------------|-----------------|
| Precisión | ± 0.1° |
| Intervalo de medición | 0° ÷ 180° |
| Lectura | 0.1° |
| Dimensiones | 51 x 51 x 33 mm |
| Batería | 1 x 3 V CR2032 |

0805/400 € 10,00
NIVEL MAGNETICO

Milimetrado de 3 burbujas.



| | |
|-------------|------------------|
| Dimensiones | 400 x 50 x 20 mm |
|-------------|------------------|

0824- € 9,20
NIVEL

De aluminio de 3 burbujas, milimetrado y fresado en la base.



| Art. | € | Dimensiones |
|----------|--------|------------------|
| 0824/300 | € 6,10 | 300 x 49 x 23 mm |
| 0824/400 | € 6,90 | 400 x 49 x 23 mm |
| 0824/500 | € 8,10 | 500 x 49 x 23 mm |
| 0824/600 | € 9,20 | 600 x 49 x 23 mm |

L200 € 206,00
NIVEL LINEAL

De precisión con base prismática.



| | |
|-------------|------------------|
| Dimensiones | 200 x 45 x 40 mm |
| Precisión | 0,02 mm / m |



L150

€ 239,00

NIVEL CUADRADO

De alta precisión con 2 caras lisas y 2 prismáticas.



| | |
|-------------|-------------------|
| Dimensiones | 150 x 38 x 150 mm |
| Precisión | 0,02 mm / m |

G008

€ 55,90

GONIÓMETRO DIGITAL Y NIVEL CON 2 BURBUJAS

Cálculo automático de los ángulos e inclinaciones.



| | |
|-----------------------|----------|
| Longitud | 400 mm |
| Intervalo de medición | 0 ÷ 225° |
| Lectura | 0,1° |
| Precisión | ± 0,5° |
| Batería | 9 V |

G006-

GONIOMETRO SIMPLE ACERO

Con tornillo de bloqueo, escala grabada con láser.



Acero



Cromado

| Art. | € | Arco | Barra | Intervalo de medición |
|----------|----------|----------|--------|-----------------------|
| G006/120 | € 23,00 | Ø 80 mm | 120 mm | 0 ÷ 180° |
| G006/150 | € 25,80 | Ø 120 mm | 150 mm | 0 ÷ 180° |
| G006/200 | € 31,30 | Ø 150 mm | 200 mm | 0 ÷ 180° |
| G006/300 | € 43,90 | Ø 200 mm | 300 mm | 0 ÷ 180° |
| G006/500 | € 90,50 | Ø 300 mm | 500 mm | 0 ÷ 180° |
| G006/600 | € 103,00 | Ø 300 mm | 600 mm | 0 ÷ 180° |



M072 € 31,50

LUPA DE PRECISION PARA MEDIR

Caja

| | |
|-----------------------|-----------|
| Aumentos | 10x |
| Campo de visión | 24 mm |
| Intervalo de medición | 0 ± 20 mm |
| Lectura | 0,1 mm |

M071 € 431,00

ESTEREOMICROSCOPIO

Caja

| | |
|---------------------------------------|-------------|
| Luz propia incidental y directa | 12 V - 10 W |
| Altura máxima de la pieza a controlar | 75 mm |
| Alimentación | 230 V 50 Hz |
| Oculares | 10x |
| Objetivos | 2x - 4x |
| Aumentos | 20x ÷ 40x |

P075 € 145,00

PINZA AMPERIMÉTRICA DIGITAL

Con pantalla LCD. 9 modos de funcionamiento: corriente alterna, tensión alterna, tensión continua, resistencia, continuidad, frecuencia, control diodo, medición de temperatura. Gran fiabilidad



Caja

| | |
|-------------|-----------------------|
| ACV | 750 V ± 1,2% |
| ACA | 200 - 1000 A ± 2,0 % |
| DCV | 1000 V ± 1% |
| DCA | 200 - 1000 A ± 2,0% |
| RES | 200 Ω ± 1% |
| Frecuencia | 2k Hz ± 2,5 % |
| Temperatura | -40°C - 400°C ± 1,5 % |
| Batería | 1 x 9 V |

M069 € 610,00

ESTEREOMICROSCOPIO

Caja

| | |
|----------------------|-------------------------|
| Luz propia directa | 12 V - 10 W |
| Distancia de trabajo | 165 mm 10x - 119 mm 20x |
| Alimentación | 230 V 50 Hz |
| Oculares | 10x - 20x |
| Objetivos | 1x - 2x |
| Aumentos | 10x ÷ 40x |

P080 € 86,40

PINZA AMPERIMÉTRICA DIGITAL

Con pantalla LCD. 7 modos de funcionamiento: corriente alterna, tensión alterna, tensión continua, resistencia, continuidad, frecuencia, control diodo. Gran fiabilidad.



Caja

| | |
|-------------|---|
| ACV | 4 / 40 / 400 / 600 V ± 1,5% + 4 |
| ACA | 4 / 40 / 400 / 600 A ± 1,5% + 4 |
| DCV | 4 / 40 / 400 / 600 V ± 1% + 2 |
| RES | 400 Ω / 4 kΩ / 40 kΩ / 400 kΩ / 4 MΩ / 40 MΩ ± 1% + 2 |
| Frecuencia | 10 MHz ± 0,8% + 2 |
| Batería | 2 x 1,5 V x AA |
| Dimensiones | 250 x 71 x 38,8 mm |

T051 € 20,60

MULTÍMETRO DIGITAL DE BOLSILLO

Continuidad sonora y control diodos.



Caja

| | |
|---------|-----------------------------|
| DCV | 2 - 20 - 200 - 500 V ± 0,5% |
| ACV | 200 - 500 V ± 1,2% |
| DCA | 200mA ± 1,5% |
| RES | 2K-20K-200K-2M Ω ± 1% |
| Batería | 1 x 12V A23 |

T050 € 40,90

MULTÍMETRO DIGITAL

Con sonda de medición temperatura, continuidad sonora y control diodos.



Caja

| | |
|-------------|---|
| DCV | 200 mV ± 0,5% |
| DCV | 2 - 20 - 200 V ± 0,8% |
| DCV | 1000 V ± 0,1% |
| ACV | 2mV - 20 - 200 V ± 1, % |
| ACV | 750 V ± 1,2% |
| DCA | 2 - 20 mA ± 1,8% |
| DCA | 200 mA ± 2% |
| DCA | 20 A ± 2% |
| ACA | 200 mA ±2,0% |
| ACA | 20 A ±3,0% |
| RES | 200 Ω ± 1% |
| RES | 2kΩ - 20kΩ - 200kΩ - 2MΩ ± 1% |
| RES | 20 MΩ ± 1% |
| RES | 200 MΩ ± 5% |
| Capacidad | 2000 pF - 20 nF - 200 nF - 2 μF - 20 μF ±4% |
| Temperatura | -40 °C ÷ 400 °C ±1,0% |
| Temperatura | 400 °C ÷ 1000 °C ±1,5% |
| Batería | 1 x 9 V |

T053 € 98,20

MULTÍMETRO DIGITAL

Con sonda de medición temperatura, continuidad sonora y control diodos.



Caja

| | |
|-----------------------|--|
| DCV | 200 mV - 2 - 20 - 200 - 1000 V ± 0,8% |
| ACV | 200 mV - 2 - 20 - 750 V ± 1,2% |
| DCA / ACA | 200 μA - 2 mA - 20 mA - 200 mA - 20 A ±2,0% |
| RES | 200Ω - 2kΩ - 20kΩ - 200kΩ - 2MΩ - 20MΩ - 200MΩ ± 1% |
| Capacidad | 20 nF / 200 nF / 2 μF / 20 μF / 200 μF / 2000 μF ±2,5% |
| Inductancia | 2 mH - 20mH - 200 mH - 2 H - 20 H |
| Batería | 4 x 1,5V AAA |
| Temperatura | -20 °C ÷ 1000 °C |
| Frecuencia | 10 mHz |
| prueba transistor hFE | 0 - 1000 |

0029 € 6,00

TESTER COMPROBADOR DE CORRIENTE CONTINUA

Para detectar la corriente en los cables de los coches, con los valores de tensión 6-12-24V.



| | |
|---------|---------------|
| Voltaje | 6 - 12 - 24 V |
|---------|---------------|

0013/142 € 1,80

DESTORNILLADOR BUSCA POLOS

Con mango en material aislante, luz de neón y varilla en acero.



| | |
|-----------------------|-------------|
| Intervalo de medición | 100 ÷ 500 V |
| Longitud | 142 mm |

0013/185 € 1,96

DESTORNILLADOR BUSCA POLOS

Mango en material aislante, luz de neón y varilla en acero.



| | |
|-----------------------|-------------|
| Intervalo de medición | 100 ÷ 500 V |
| Longitud | 190 mm |



ML80A € 88,90
MEDIDOR DE DISTANCIA LÁSER

Práctico y ligero, ideal para medidas en la construcción y en la carpintería, funciones: adiciones, sustracciones, área y volúmen, auto apagado.



Blister

| | |
|-----------------------|---------------|
| Intervalo de medición | 0,05 ÷ 80 m |
| Precisión | ± 2 mm |
| Batería | 3 AAA x 1,5 V |

ML40 € 66,10
MEDIDOR DE DISTANCIA LÁSER

Práctico y ligero, ideal para medidas en la construcción y en la carpintería, funciones: adiciones, sustracciones, área y volúmen, auto apagado.



Blister

| | |
|-----------------------|---------------|
| Intervalo de medición | 0,05 ÷ 40 m |
| Precisión | ± 2 mm |
| Batería | 2 AAA x 1.5 V |

T068 € 144,00
MEDIDOR DE TEMPERATURA INFRARROJO CON INDICADOR LÁSER

No es adecuado para medir la temperatura corporal.



Blister

| | |
|-----------------------------|---|
| Intervalo de medición | -30°C ÷ 550 °C -22 F ÷ 1022 F |
| Precisión | -30 °C ÷ 0 °C -22 F ÷ 32 F ± 3 % o ± 3 °C |
| Precisión | 0 °C ÷ 100 °C 32 F ÷ 212 F ± 2 % o ± 2 °C |
| Precisión | > 100 °C > 212 F ± 3 % o ± 3 °C |
| Lectura | 0,1 °C 0,1 F |
| Emisión | 0,1 ÷ 1,0 |
| Batería | 1 x 9 V |
| Dimensiones | 146 x 80 x 38 mm |
| Distancia/Diámetro del área | 1 : 12 |

I002 € 359,00
HIGROMETRO PARA MEDIR LA HUMEDAD

De madera y materiales de construcción, no apto para medir la humedad ambiental.



Estuche de transporte

| | |
|-------------------------------|------------------|
| Temperatura de funcionamiento | 0 °C - 40 °C |
| Intervalo de medición | 0 - 80 % |
| Materiales de fabricación | 0 - 50 % |
| Lectura | 0,1% |
| Precisión | ± (0,5 % n+1) |
| Batería | 4 x 1,5 V AA |
| Dimensiones | 165 x 62 x 26 mm |

T054 € 40,90
MEDIDOR DIGITAL DE TEMPERATURA DE BOLSILLO

Con sonda para medir temperatura ambiente o por inmersión.



Caja

| | |
|-----------------------|--|
| Lectura | 1° C |
| Intervalo de medición | -50°C ÷ 1100°C con el uso de la sonda T056/TP03 no suministrada, -50°C ÷ 750°C con el uso de la sonda T056/TP02 suministrada |
| Precisión | 0°C ÷ 500°C ± (0,75% + 1°C), 500°C ÷ 750°C ± (1% + 1°C), 750°C ÷ 1000°C ± (2% + 1°C), 1000°C ÷ 1200°C ± (4% + 3°C) |
| Sonda tipo | "K" |
| Batería | 1 x 9 V |

T063 € 74,00
MEDIDOR DIGITAL DE TEMPERATURA PORTATIL

Con funda.



Caja

| | |
|-----------------------|------------------------------------|
| Intervalo de medición | T056/TP01: -50°C ÷ 250°C |
| Intervalo de medición | T056/TP02: -50°C ÷ 750°C |
| Lectura | 1° C |
| Precisión | -50 °C ÷ 1200 °C ± (0.3 % + 2 °C) |
| Precisión | 1200 °C ÷ 1300 °C ± (0.6 % + 2 °C) |
| Precisión | -58 F - 1200 F ± (0.3 % + 2 F) |
| Precisión | 1200 F - 1999 F ± (0.6 % + 2 F) |
| Batería | 1 x 9 V |

T055 € 159,00

MEDIDOR PORTATIL DIGITAL DE TEMPERATURA

Con funda de plástico.



Caja

| | |
|-------------------------|--------------------------|
| Intervalo de medición | T056/TP01: -50°C ÷ 250°C |
| Intervalo de medición | T056/TP02: -50°C ÷ 750°C |
| Lectura | 0,1 F |
| Lectura | 0,1° C |
| Precisión | ±(0,3% n+1.8 F) |
| Precisión | ±(0,3% n+1 °C) |
| Dimensiones | 178 x 68 x 39 mm |
| Longitud total de sonda | 120 mm |
| Batería | 4 x 1,5 V AA |

T056/TP01 € 9,70

SONDA DE TIPO "K" PARA LA TEMPERATURA AMBIENTE



| | |
|-----------------------|---------------|
| Intervalo de medición | -50°C ÷ 250°C |
| Tipo de sonda | "K" |
| Longitud sonda | 2 mm |

T056/TP02 € 11,90

SONDA DE TIPO "K" PARA LA TEMPERATURA AMBIENTE O LA INMERSIÓN



| | |
|-----------------------|---------------|
| Intervalo de medición | -50°C ÷ 750°C |
| Tipo de sonda | "K" |
| Longitud total | 135 mm |

T056/TP03 € 70,70

SONDA TIPO "K"

Para la temperatura ambiente o la inmersión.



| | |
|-----------------------|------------------|
| Intervalo de medición | -50 °C ÷ 1100 °C |
| Tipo de sonda | "K" |
| Longitud sonda | 650 mm |

F010 € 338,00

FONOMETRO DIGITAL

Gran precisión, modo de medición Fast, Slow, Max.
Conexión con ordenador para transferencia de datos.



Estuche de transporte

| | |
|-------------------------------|--|
| Respuesta de frecuencias | 31,5 Hz ÷ 8 kHz |
| Intervalo de medición | 30 dB ÷ 130 dB (A) 32 dB ÷ 130 dB (C) 35 dB ÷ 130 dB (Lineare) |
| Lectura | 0,1 dB |
| Funciones | SL, LN, Leq (nivel equivalente) |
| Características de detección | Fast, Slow, Max |
| Tiempo de medición | 0,1 s |
| Tolerancia | Livello 2 |
| Precisión | ± 1 db |
| Pantalla | 10 mm |
| Temperatura de funcionamiento | -10 °C ÷ 40 °C |
| Baterías no incluidas | 4 x 1,5 V AAA |

L014 € 79,00

LUXMETRO DIGITAL



Estuche de transporte

| | |
|-----------------------|--|
| Intervalo de medición | 0 LUX ÷ 2000 LUX ÷ 20000 LUX ÷ 50000 LUX |
| Lectura | 1 LUX |
| Precisión | ± 5 % |
| Batería | 1 x 9 V |

0387A € 74,00

DETECTOR DIGITAL

Para medir metales ferrosos y no ferrosos, madera y cables vivos en paredes, techos y pisos.



Caja

| | |
|--|------------------|
| Máxima profundidad de detección | |
| Metales ferrosos | 100 ± 5 mm |
| Metales no ferrosos | 70 ± 5 mm |
| Madera | 20 ± 5 mm |
| Cables en tensión | 50 ± 5 mm |
| Batería | 1 x 9 V |
| Dimensiones | 150 x 75 x 24 mm |

C070 € 169,00

CUENTA VUELTAS DIGITAL A CONTACTO Y ÓPTICO

Con tiras reflectantes.



Estuche de transporte

| | |
|--------------------------------|--|
| Velocidad de rotación óptica | 2,5 ÷ 9999,9 rpm |
| Velocidad de rotación contacto | 0,05 ÷ 999,9 rpm |
| Velocidad tangencial | 0,1 ÷ 999,99 m/min |
| Lectura | 0,1 (2,5 ÷ 999,9) rpm |
| Lectura | 1 (1000 ÷ 9999,9) rpm |
| Distancia de uso | da 50 ÷ 60 mm a 50 ÷ 250 mm (con ottico) |
| Precisión | ±0,05 % + 1 cifra |
| Dimensiones | 220 x 75 x 29 mm |
| Batería | 4 x 1,5V AA |
| Temperatura de funcionamiento | 0°C ÷ 40°C |
| Tiempo de medición | 0,8 s |

C069 € 121,00

CUENTA VUELTAS DIGITAL A CONTACTO

Estuche de transporte

| | |
|-----------------------|-----------------------|
| Velocidad de rotación | 2,5 - 9999,9 rpm |
| Velocidad tangencial | 0,05 - 999,99 m/min |
| Lectura | 0,1 (7,5 - 999,9) rpm |
| Lectura | 1 (1000 - 9999,9) rpm |
| Precisión | ± 0,05 % + 1 cifra |
| Dimensiones | 190 x 72 x 37 mm |
| Batería | 4 x 1,5 V AA |

MD01 € 129,00

DETECTOR DE METALES

Analógico, con 2 Led de color que muestran el tipo de metal que se detecta, sensor de audio, volúmen ajustable, sintonización automática, disco simple, bobina de búsqueda impermeable, soporte de brazo cómodo e indicador de batería baja.



Caja

| | |
|-----------------------|-----------------------------------|
| Diametro de la bobina | 170 mm |
| Conector jack | 1/4" |
| Sensibilidad | >15 cm para una moneda de Ø 25 mm |
| Batería | 1 x 9 V |

C067 € 121,00

CUENTA VUELTAS ÓPTICO DIGITAL

Con tiras reflectantes.



Estuche de transporte

| | |
|-----------------------|-------------------------------|
| Intervalo de medición | 2,5 ÷ 9999,9 rpm |
| Lectura | 0,1 (2,5 ÷ 999,9) rpm |
| Lectura | 1 (1000 ÷ 9999,9) rpm |
| Distancia de uso | da 50 ÷ 60 mm a 50 ÷ 250 mm |
| Precisión | ± 0,05% de lectura + 1 dígito |
| Dimensiones | 170 x 72 x 37 mm |
| Batería | 4 x 1,5V AA |



0836 € 19,00

MEDIDOR DE PRESION DIGITAL

Con luz de Led.



Blister

| | |
|-----------------------|---|
| Intervalo de medición | 0,5÷99,5 psi 0,034÷6,86 bar, 3,45÷686 kPa |
| Precisión | ± 1% |
| Batería | 3 x LR44 |

V002 € 1190,00

MEDIDOR DE VIBRACIONES

Con sonda magnética, 2 puntas, software y cable usb.



| | |
|-----------------|----------------------------|
| Aceleración | 0,1 ÷ 400 m/s ² |
| Velocidad | 0,01 ÷ 40 cm/s |
| Desplazamiento | 0,001 ÷ 4 mm |
| Equilibrado rpm | 60 ÷ 99,990 |
| Frecuencia | 1÷20 kHz |
| Precisión | ± 5 % |
| Batería | 4 x 1,5 V AA |

S004 € 1630,00

MEDIDOR DE ESPESORES A ULTRASONIDOS



| | |
|-----------------------|------------------|
| Lectura | 4-digit LCD |
| Intervalo de medición | 1,0 ÷ 225,0 mm |
| Precisión | ± 0,1 mm |
| Dimensiones | 126 x 68 x 23 mm |
| Batería | 2 x 1,5 V AA |

0583 € 98,20

REFRACTOMETRO BRIX



Estuche de transporte

| | |
|-----------------------|---------------|
| Intervalo de medición | 0 ÷ 80 % Brix |
|-----------------------|---------------|

0433 € 90,10

REFRACTÓMETRO

Brix para aceites solubles.



Estuche de transporte

| | |
|-----------------------|--------------|
| Intervalo de medición | 0 ÷ 32% Brix |
|-----------------------|--------------|

0312/AB € 73,60

REFRACTÓMETRO PARA LÍQUIDOS DE COCHE + ADBLUE



Estuche de transporte

| | |
|--|----------------|
| Escala para líquidos anticongelantes E | -40 °C ÷ 0 °C |
| Escala para líquidos anticongelantes P | -50 °C ÷ 0 °C |
| Escala para líquidos batería B | 1,10 ÷ 1,40 SG |
| AdBlue | 30 ÷ 35 % |

D001
€ 2670,00
DURÓMETRO DE BANCO

Caja de madera

| | |
|-----------------------------------|---|
| Lectura | 0,5 HR |
| Penetrador de diamante y de bola | n° 1+1 |
| Yunque planos | n° 2 |
| Yunque en V | n° 1 |
| Bloques de calibrado | n° 5 (HRC, 3xHRB, HRA) |
| Altura máxima de la pieza a medir | 170 mm |
| Profundidad de medición | 125 mm |
| Dimensiones durómetro | 185 x 465 x 640 mm |
| Fuerza de medición | 588,4 N / 980,7 / 1471 N (60 kgf / 100 kgf / 150 kgf) |
| ESCALAS DE MEDICIÓN: | |
| HRC | 20 ÷ 70 |
| HRB | 25 ÷ 100 |
| HRA | 20 ÷ 88 |
| Peso neto | 90 kg |

D018
€ 5110,00
DURÓMETRO DE BANCO

Motorizado, rockwell, brinell y vickers.



Caja de madera

| | |
|--|---|
| Fuerza de medición | 294,2 N / 306,5 N / 588,4 N / 612,9 N / 980,7 N / 1471 N / 1839 N; 30 kgf / 31,25 kgf / 60 kgf / 62,5 kgf / 100 kgf / 150 kgf / 187,5 kgf |
| Penetrador de diamante con cono y pirámide | n° 1+1 |
| Penetrador de bola | n° 3 |
| Yunque planos | n° 2 |
| Yunque en V | n° 1 |
| Bloques de calibrado | n° 2 Brinell; n° 2 Rockwell; n° 1 Vickers |
| Aumentos | 37,5x - 75x |
| Altura máxima de la pieza a medir | Rockwell: 175 mm; Brinell - Vickers: 145 mm |
| Profundidad de medición | 160 mm |
| Alimentación | 230 V 50/60 Hz 6 W |
| Dimensiones durómetro | 525 x 240 x 730h mm |
| ESCALAS DE MEDICIÓN: | |
| HBS | 4 - 450 |
| HRB | 20 - 100 |
| HRA | 20 - 88 |
| HRC | 20 - 70 |
| HV | 200 - 1000 |
| Peso neto | 70 kg |



D007/A € 86,10

DUROMETRO SHORE "A"

Medidor de dureza para goma blanda, piel, fieltros, cera.



| | |
|-----------------------|-----------|
| Intervalo de medición | 0 ÷ 100 A |
| Lectura | 2 A |

D011/A € 150,00

DUROMETRO SHORE "A" DIGITAL

Medidor de dureza para goma blanda, piel, fieltros, cera.



| | |
|-----------------------|----------------|
| Intervalo de medición | 0 ÷ 100 A |
| Lectura | 0,5 A |
| Batería | 1 x 3 V CR2032 |

D011/D € 150,00

DUROMETRO SHORE "D" DIGITAL

Medidor de dureza para goma dura y plasticos.



| | |
|-----------------------|----------------|
| Intervalo de medición | 0 ÷ 100 D |
| Lectura | 0,5 D |
| Batería | 1 x 3 V CR2032 |

P013 € 157,00

BLOQUES DE PRUEBA DUREZA EN GOMA SHORE "A"

Con dureza variable da 26 ha a 88 ha, bloques de color purple, marrón, verde, naranja, rojo, amarillo y gris. Precisión ±2 ha.



S110 € 431,00

DUROMETRO

Para medir la dureza del cemento.



| | |
|----------------------|----------|
| Energía de percusión | 2,207 Nm |
| Tensión resorte | 7,84 N |
| Recorrido | 75 mm |

S111 € 476,00

YUQUE PARA CALIBRACION DUROMETRO



B031
€ 25,40
BALANZA DE PRECISIÓN DIGITAL Y PORTATIL

No legal para el comercio.



Caja

| | |
|----------------|-------------------|
| Capacidad | 100 g |
| Lectura | 0,01 g |
| Tipo de pesaje | g / dwt / tl / ct |
| Batería | 1 x 3 V CR2032 |

B021
€ 20,60
BALANZA DE PRECISIÓN DIGITAL Y PORTATIL

No legal para el comercio.



Caja

| | |
|----------------|-------------------|
| Capacidad | 500 g |
| Lectura | 0,1 g |
| Tipo de pesaje | g / dwt / gn / ct |
| Batería | 2 x 1,5V AAA |

B003/5/1
€ 36,90
BALANZA ELECTRÓNICA DIGITAL

No legal para el comercio, función tara, autoapagado.



Caja

| | |
|-------------|-------------------|
| Capacidad | 5 kg - 176,4 oz |
| Lectura | 1 g 0,1 oz |
| Batería | 2 x 1,5V AA |
| Dimensiones | 170 x 240 x 35 mm |

B018
€ 134,00
BALANZA ELECTRÓNICA DIGITAL DE DOBLE PANTALLA

No legal para el comercio.



Caja

| | |
|--------------------|--------------------|
| Capacidad | 30 kg |
| Lectura | 10 g |
| Dimensiones plato | 340 x 230 mm |
| Dimensiones | 350 x 330 x 120 mm |
| Alimentación | 230 V 50 Hz |
| Batería recargable | 1 x 4 V 4 Ah |

B004-
BALANZAS ELECTRÓNICAS DIGITALES CUENTAPIEZAS Y BATERÍAS RECARGABLES

No legal para el comercio.

0561/B
€ 38,50
BATERIA RECAMBIO

Para todas las balanzas b004.



Caja

| Art. | € | Capacidad | Lectura | Dimensiones balanza de banco | Dimensiones plato | Batería recargable |
|---------|----------|-----------|---------|------------------------------|-------------------|--------------------|
| B004/7 | € 410,00 | 7,5 kg | 0,2 g | 350 x 340 x 105 mm | 335 x 228 mm | 1 x 6 V 4 Ah |
| B004/30 | € 410,00 | 30 kg | 1 g | 350 x 340 x 105 mm | 335 x 228 mm | 1 x 6 V 4 Ah |

B004/150

€ 800,00

BALANZA ELECTRÓNICA DIGITAL CUENTAPIEZAS Y BATERÍAS RECARGABLES

No apto para transacciones comerciales, equipado con batería de 6 V 4 Ah y cargador.

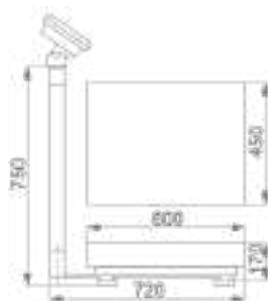

Caja

| | |
|--------------------|--------------|
| Capacidad | 150 kg |
| Lectura | 10 g |
| Batería recargable | 1 x 6 V 4 Ah |
| Peso neto | 17 kg |



0561/B

€ 38,50

BATERIA RECAMBIO

Para todas las balanzas b004.



D010-

DINAMÓMETROS DIGITALES

Con estructura de fundición de aluminio, equipada con batería, cargador, mando a distancia por infrarrojos y señal acústica Doble unidad de medida kg / lb. Con funciones de pico, retención, tara, cero y suma. Fuentes grandes para facilitar la lectura. No apto para relaciones con terceros.



Caja

| Art. | € | Tamaño caracteres | Capacidad | Lectura | Pesaje mínimo | Carga límite | Batería | Peso neto |
|-----------|-----------|-------------------|-----------|---------|---------------|--------------|--------------|-----------|
| D010/0100 | € 622,00 | 40 x 20 mm | 1000 kg | 0,5 kg | 0,5 kg | 150% | 1 x 6 V 4 Ah | 7,1 kg |
| D010/0300 | € 749,00 | 40 x 20 mm | 3000 kg | 1 kg | 1 kg | 150% | 1 x 6 V 4 Ah | 7,5 kg |
| D010/0500 | € 876,00 | 40 x 20 mm | 5000 kg | 2 kg | 2 kg | 150% | 1 x 6 V 4 Ah | 12,3 kg |
| D010/1000 | € 1100,00 | 40 x 20 mm | 10000 kg | 5 kg | 5 kg | 150% | 1 x 6 V 4 Ah | 25,7 kg |

D012-

DINAMÓMETROS DIGITALES

Equipado con batería, cargador, control remoto, retroiluminación y señal sonora. Unidad de medida doble kg/lb. Con funciones Peak, Hold, Tare y Zero. Fuentes grandes para facilitar la lectura. No apto para relaciones con terceros.



Caja

| Art. | € | Tamaño caracteres | Capacidad | Lectura | Pesaje mínimo | Carga límite | Batería recargable | Peso neto |
|-----------|-----------|-------------------|-----------|---------|---------------|--------------|--------------------|-----------|
| D012/0100 | € 938,00 | 40 x 20 mm | 1000 kg | 0,2 kg | 0,2 kg | 150% | 1 x 6 V 10 Ah | 12 kg |
| D012/0300 | € 1110,00 | 40 x 20 mm | 3000 kg | 0,5 kg | 0,5 kg | 150% | 1 x 6 V 10 Ah | 14,5 kg |
| D012/0500 | € 1280,00 | 40 x 20 mm | 5000 kg | 1 kg | 1 kg | 150% | 1 x 6 V 10 Ah | 19 kg |
| D012/1000 | € 1530,00 | 40 x 20 mm | 10000 kg | 2 kg | 2 kg | 150% | 1 x 6 V 10 Ah | 32 kg |